

# max-i<sup>R</sup>



Jugendzimmer . Apartments . Single-Einrichtungen

planbar mit **KPS** *Ambiente*

möbelfabrik rudolf **R**





- Geprüfte Qualität
- Garantierte Sicherheit
- Gesundes Wohnen

...erkennen Sie an diesem Zeichen

MC-Typenliste mit Identnummern gültig ab 1.6.2011

**Typenliste gültig ab 1.6.2011**

**Lieferbare Ausführungen:**

Artikel bzw. Artikelkomponente	Cremeweiß NB Preisgruppe 1	Ahorn sand NB Preisgruppe 1	Lack Preisgruppe 2
alle Korpuselemente, Fronten, Liegen, Tischplatten, Steckborde	•	•	
Einsätze in den Korpuselementen und Schränken Liegensockel, Rücken von Paneelregalen, Garderobe Rücken von Hängeschränken	•	•	•
Griffvarianten ( ohne Angaben wird M1 geliefert ) Achtung: Einige Elemente werden aus Gestaltungsgründen ohne Griff geliefert. Die Öffnung dieser Möbel erfolgt durch Eingriff in die gerundete Tür bzw. in den Schub. Ob und wo ein Griff montiert wird, erkennen Sie anhand der Typzeichnung.	M1	M3	M5
			

Bitte zu jedem bestellten Artikel **alle** gewünschten Ausführungen angeben

**Ausführungen**

Erläuterungen zu den lieferbaren Ausführungen:

- Cremeweiß Unidekor (**keine** Lackoberfläche, daher preisgleich zu Holzdekor)
- Ahorn sand Holzdekor-Nachbildung
- Lack Vorschlagsfarben Eisblau, Leuchtgrün, Orientrot, Sonnengelb, verkehrpurpur, Zinkgelb, oder in RAL. Der Glanzgrad des Lackes ist matt mit einem feinen Struktureffekt

**Produktbeschreibung**

Allgemeine Informationen :

- Schubkästen mit gedämpftem Selbsteinzug
- Türen mit gedämpfter Schließung
- Plattendicke 28mm bei : Liegen, Tischplatten, Steckborde  
ansonsten Plattendicke 19mm
- Artikel mit Ausschnitten in der Front haben keine Griffe. Öffnen von Tür oder Klappe erfolgt durch Eingriff in den Frontausschnitt. (Ausnahme: Eckschrank MS308 hat Frontausschnitt und Griffe.)
- Artikel mit geschlossenen Fronten haben immer Griffe
- Die Beleuchtung von Ausschnitten ist möglich mit weissen oder farbigen LEDs. Bei farbigen LEDs empfehlen wir, den Einsatz in der Oberfläche Cremeweiß NB zu wählen, damit die Farbwiedergabe der LEDs optimal zur Wirkung kommt.

**Achtung:**

Planungen mit Wandmontageelementen erfordern die Prüfung der Wandbeschaffenheit. Zudem ist bei allen Wandmontageelementen (Hängeschränken und Wandborden) die im Typenplan angegebene maximale Belastbarkeit (Zuladung) unbedingt einzuhalten.

**Konstruktions-, Farb- und Materialänderungen im Rahmen des technischen Fortschritts vorbehalten**

## Kleiderschränke 1-türig

Kleiderschrank 1-türig mit verschiedenen Inneneinteilungen wie jeweils abgebildet.  
Für werkseitige Vormontage bitte L/R bestellen! Nachträglicher Umbau L/R ist NICHT möglich.

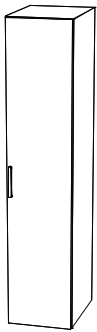
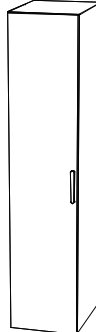
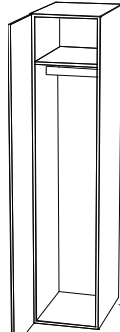
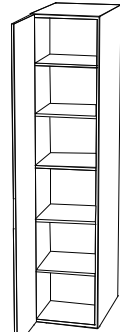
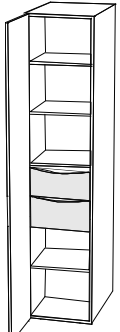
Korpus möglich in Cremeweiß (PG1) Ahorn sand (PG1)  Fronten möglich in Cremeweiß (PG1) Ahorn sand (PG1)					

## Kleiderschränke 1-türig mit Einsatz

Kleiderschrank 1-türig mit verschiedenen Inneneinteilungen wie jeweils abgebildet. Einsatz hat feste Böden.  
Für werkseitige Vormontage bitte L/R bestellen! Nachträglicher Umbau L/R ist NICHT möglich.

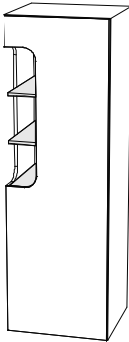
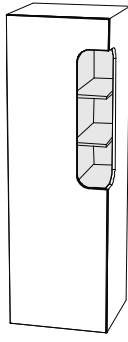
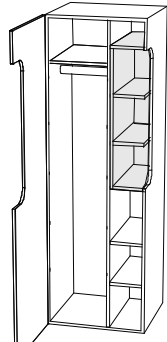
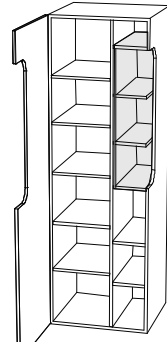
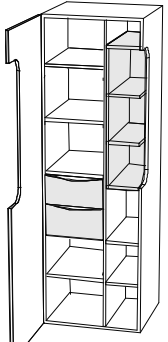
Korpus möglich in Cremeweiß (PG1) Ahorn sand (PG1)  Fronten möglich in Cremeweiß (PG1) Ahorn sand (PG1)  Einsatz möglich in Cremeweiß (PG1) Ahorn sand (PG1) Lack (PG2)					
<b>Einsatzbeleuchtung Weiss für MS61, MS62, MS63</b>			<b>Einsatzbeleuchtung Farbig für MS61, MS62, MS63</b>		
<b>Typen-Nr.</b> <b>PG1 IN</b>	<b>MZ003-W</b> <b>203</b>	3 weisse LED-Einbaustrahler (je 1 W) Schalter in Rückwand von Einsatz, Trafo und Kabel (4m)	<b>MZ003-F</b> <b>354</b>	3 farbige LED-Einbaustrahler (je 1,5 W), Farbe einstellbar (RGB-Farbwechsel) incl. Fernbedienung für Farbeinstellung Incl. Trafo und Kabel (4m)	

## Kleiderschränke 2-türig

Kleiderschrank 2-türig mit verschiedenen Inneneinteilungen wie jeweils abgebildet.  
Für werkseitige Vormontage bitte L/R bestellen! Nachträglicher Umbau L/R ist NICHT möglich.

Korpus möglich in Cremeweiß (PG1) Ahorn sand (PG1)  Fronten möglich in Cremeweiß (PG1) Ahorn sand (PG1)				

## Kleiderschränke 2-türig mit Spiegel

Kleiderschrank 2-türig mit verschiedenen Inneneinteilungen wie jeweils abgebildet.  
Der Spiegel hinter dem Frontausschnitt ist schwenkbar an einer zusätzlichen mittleren Tür befestigt.  
Für werkseitige Vormontage bitte L/R bestellen! Nachträglicher Umbau L/R ist NICHT möglich.

<p>Korpus möglich in Cremeweiß (PG1) Ahorn sand (PG1)</p> <p>Fronten möglich in Cremeweiß (PG1) Ahorn sand (PG1)</p> <p>Beschreibung</p> <p>Maße (BxHxT)cm</p> <p><b>Typen-Nr.</b></p> <p><b>PG1 IN</b></p> <p>Bei Bestellung bitte angeben</p>		 <p>z</p> <p>1 x Kleiderfach breit und 1 x Kleiderfach schmal 111 x 210 x 61</p> <p><b>MS111-L (Abb.)</b> <b>MS111-R</b> <b>364</b></p> <p>Korpus Front</p>	 <p>z</p> <p>1 x Kleiderfach und 1 x Wäschefach 111 x 210 x 61</p> <p><b>MS112-L (Abb.)</b> <b>MS112-R</b> <b>372</b></p> <p>Korpus Front</p>	 <p>z</p> <p>1 x Kleiderfach und 1 x Wäschefach mit 2 Schüben 111 x 210 x 61</p> <p><b>MS113-L (Abb.)</b> <b>MS113-R</b> <b>380</b></p> <p>Korpus Front</p>
---	---	--	---	--

## Eck-Kleiderschrank mit Einsatz

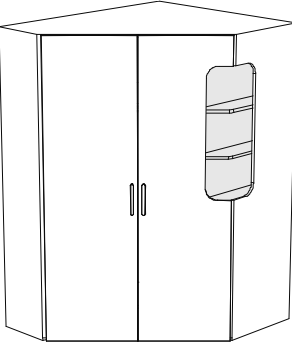
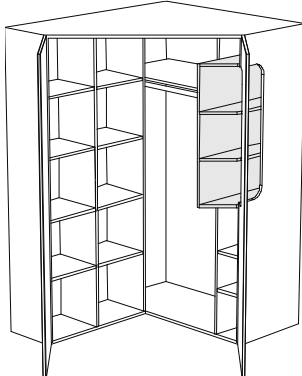
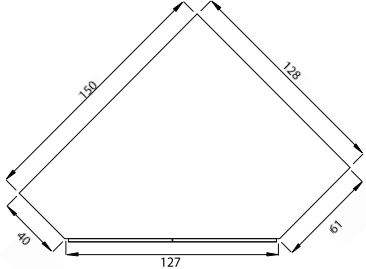
<p>Korpus möglich in Cremeweiß (PG1) Ahorn sand (PG1)</p> <p>Fronten möglich in Cremeweiß (PG1) Ahorn sand (PG1)</p> <p>Einsatz möglich in Cremeweiß (PG1) Ahorn sand (PG1) Lack (PG2)</p> <p>Maße (BxHxT)cm</p> <p><b>Typen-Nr.</b></p> <p><b>PG1 IN</b></p> <p><b>PG2 IN</b></p> <p>Bei Bestellung bitte angeben</p>	 <p>150 x 210 x 128</p>	 <p>z</p> <p><b>MS308-L (Abb.)</b> <b>403</b> <b>407</b></p> <p>Korpus Front Einsatz</p>	<p><b>LINKER Schrank</b></p>  <p>Eckkleiderschrank mit Einsatz Einsatz hat feste Böden.</p> <p>Inneneinteilung wie abgebildet Links: Wäschefach mit Seitentiefe 40 cm Rechts: Kleiderfach mit Seitentiefe 61 cm</p> <p>Incl. Innenbeleuchtung am Oberboden: Halogenleuchte (20 W) mit Türkontaktschalter, Trafo und Zuleitung (4m)</p> <p>Für werkseitige Vormontage bitte L/R bestellen! Nachträglicher Umbau L/R ist NICHT möglich.</p>
--	---	--	---

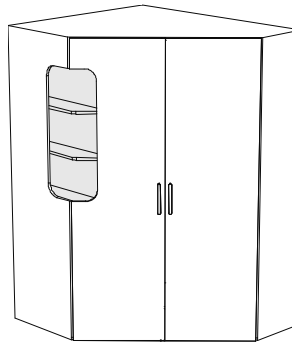
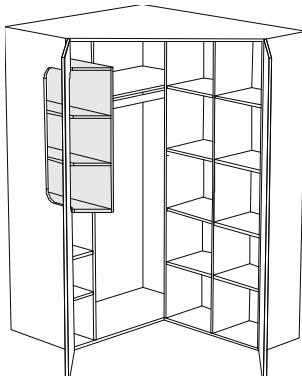
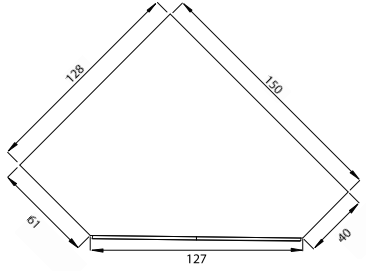
<p>Korpus möglich in Cremeweiß (PG1) Ahorn sand (PG1)</p> <p>Fronten möglich in Cremeweiß (PG1) Ahorn sand (PG1)</p> <p>Einsatz möglich in Cremeweiß (PG1) Ahorn sand (PG1) Lack (PG2)</p> <p>Maße (BxHxT)cm</p> <p><b>Typen-Nr.</b></p> <p><b>PG1 IN</b></p> <p><b>PG2 IN</b></p> <p>Bei Bestellung bitte angeben</p>	 <p>150 x 210 x 128</p>	 <p>z</p> <p><b>MS308-R (Abb.)</b> <b>403</b> <b>407</b></p> <p>Korpus Front Einsatz</p>	<p><b>RECHTER Schrank</b></p>  <p>Eckkleiderschrank mit Einsatz. Einsatz hat feste Böden.</p> <p>Inneneinteilung wie abgebildet Rechts: Wäschefach mit Seitentiefe 40 cm Links: Kleiderfach mit Seitentiefe 61 cm</p> <p>Incl. Innenbeleuchtung am Oberboden: Halogenleuchte (20 W) mit Türkontaktschalter, Trafo und Zuleitung (4m)</p> <p>Für werkseitige Vormontage bitte L/R bestellen! Nachträglicher Umbau L/R ist NICHT möglich</p>
--	--	---	---

### Einsatzbeleuchtung Weiss für MS308

<p><b>Typen-Nr.</b></p> <p><b>PG1 IN</b></p>	<p><b>MZ003-W</b> <b>203</b></p> <p>3 weisse LED-Einbaustrahler (je 1 W) Schalter in Rückwand von Einsatz, Trafo und Kabel (4m)</p>
--	---





### Einsatzbeleuchtung Farbig für MS308

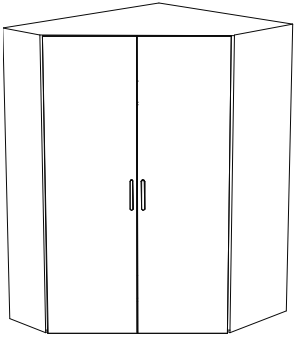
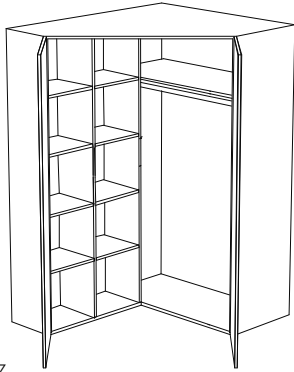
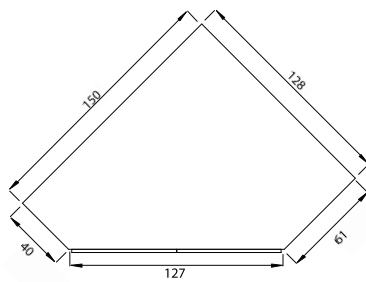

<p><b>Typen-Nr.</b></p> <p><b>PG1 IN</b></p>	<p><b>MZ003-F</b> <b>354</b></p> <p>3 farbige LED-Einbaustrahler (je 1,5 W), Farbe einstellbar (RGB-Farbwechsel) incl. Fernbedienung für Farbeinstellung Incl. Trafo und Kabel (4m)</p>
--	---

# Eck-Kleiderschrank ohne Einsatz

	LINKER Schrank	RECHTER Schrank
<p>Korpus möglich in Cremeweiß (PG1) Ahorn sand (PG1)</p> <p>Fronten möglich in Cremeweiß (PG1) Ahorn sand (PG1)</p>		
	<p>(Abb. Links)</p> <p>Eckkleiderschrank mit Inneneinteilung wie abgebildet.</p> <p>Inneneinteilung wie abgebildet Wäschfach mit Seitentiefe 40 cm Kleiderfach mit Seitentiefe 61 cm</p> <p>Incl. Innenbeleuchtung am Oberboden: Halogenleuchte (20 W) mit Türkontaktschalter, Trafo und Zuleitung (4m)</p> <p>Für werkseitige Vormontage bitte L/R bestellen! Nachträglicher Umbau L/R ist MÖGLICH</p>	<p>z</p> <p>Seitentiefe links 40 cm, Seitentiefe rechts 61 cm</p> 
<p>Beschreibung Maße BxHxT)cm</p> <p><b>Typen-Nr.</b> <b>PG1 IN</b></p>	<p>Eckkleiderschrank 150 x 210 x 128</p> <p><b>MS300-L</b> <b>394</b></p>	<p>Eckkleiderschrank 150 x 210 x 128</p> <p><b>MS300-R</b> <b>394</b></p>
<p>Bei Bestellung bitte angeben</p>	<p>Korpus Front</p>	<p>Korpus Front</p>

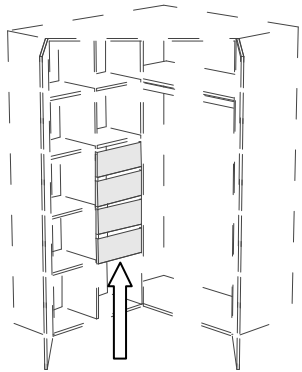
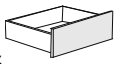

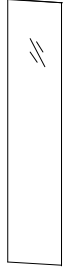

## Zubehör für Kleiderschränke

	Einlegeböden				Schubkästen für MS300 / MS308	
<p>Korpus möglich in Cremeweiß (PG1) Ahorn sand (PG1)</p> <p>Passend für die Typen:</p>					 <p>Schubkästen für Eckschrank MS300 und MS308.</p> <p>Die Schubkästen passen nur in das mit Pfeil markierte Fach. Es sind 1 bis max. 4 Schubkästen in dem Fach möglich. Schub innen: BxHxT : 38 x 12 x 33</p> 	
	<p>MS41, MS42, MS43 MS 61, MS62, MS63 MS 91, 92, 93</p> <p>Wäschfach von MS111, MS112, MS113</p>	<p>Breites Fach von MS111, MS112, MS113</p>	<p>Kleiderfach von MS308</p>	<p>Kleiderfach von MS300</p>		<p>Beispiel zeigt Eckschrank MS300-L mit 4 x Schubkästen MZSK1</p>
<p>Beschreibung Maße (BxHxT)cm</p> <p><b>Typen-Nr.</b> <b>PG1 IN</b></p>	<p>Einlegeboden 42 x 2 x 56</p> <p><b>MZS2</b> <b>133</b></p>	<p>Einlegeboden 63 x 2 x 53</p> <p><b>MZS3</b> <b>135</b></p>	<p>Einlegeboden 103 x 2 x 56</p> <p><b>MZS4</b> <b>141</b></p>	<p>Einlegeboden 124 x 2 x 56</p> <p><b>MZS5</b> <b>145</b></p>	<p>z Schubkasten <b>MZSK1</b> <b>145</b></p>	
<p>Bei Bestellung bitte angeben</p>	Korpus	Korpus	Korpus	Korpus	Front	

	Einlegeboden	Innenspiegel (nur für die Türinnenseite)	Garderobenpaneel
<p>Garderobenpaneel möglich in Cremeweiß (PG1) Ahorn sand (PG1) Lack (PG2)</p>			
	<p>Passend für Wäschfach von MS300, MS308</p>	<p>Spiegel paßt auf die Türinnenseite der Typen :</p> <p>MS61 MS62 MS63 MS300 MS308 (paßt nur auf Tür ohne Ausschnitt)</p> <p>Spiegel ist NICHT einzeln lieferbar</p>	<p>Panel kann bei Montage beliebig gedreht oder gespiegelt montiert werden.</p> <p>Bei Kombination von mehreren Paneelen kann mit den Ausschnitten ein Muster erzeugt werden. Siehe Planungshilfe auf vorletzter Seite</p>
<p>Beschreibung Maße (BxHxT)cm</p> <p><b>Typen-Nr.</b> <b>PG1 IN</b> <b>PG2 IN</b></p>	<p>Einlegeboden 42 x 2 x 35</p> <p><b>MZK2</b> <b>129</b> ----</p>	<p>a Spiegel 35 x 184 x 0,3</p> <p><b>MZS14</b> <b>150</b> ----</p>	<p>z</p> <p>Garderobenpaneel 45 x 45 x 10</p> <p><b>MGP</b> <b>182</b> <b>192</b></p>
<p>Bei Bestellung bitte angeben</p>	Korpus		Korpus





## Container 22cm hoch





Allen Containern sind Sockelfüße beigelegt. Wenn die Sockelfüße nicht montiert werden, können die Container auf einen anderen Korpus gestapelt werden.

40cm tief		61cm tief		
Korpus möglich in Cremeweiß (PG1) Ahorn sand (PG1)				
Fronten möglich in Cremeweiß (PG1) Ahorn sand (PG1) Beschreibung	a Container mit 1 Schub	a Container mit 1 Schub	a Container mit 1 Schub	a Container mit 1 Schub
Maße (BxHxT)cm	45 x 22 x 40	90 x 22 x 40	45 x 22 x 61	90 x 22 x 61
<b>Typen-Nr.</b>	<b>MPE450</b>	<b>MPE900</b>	<b>MPS450</b>	<b>MPS900</b>
<b>PG1 IN</b>	<b>208</b>	<b>234</b>	<b>224</b>	<b>249</b>
Bei Bestellung bitte angeben	Korpus Front	Korpus Front	Korpus Front	Korpus Front

## Container 42cm hoch





Allen Containern sind Sockelfüße beigelegt. Wenn die Sockelfüße nicht montiert werden, können die Container auf einen anderen Korpus gestapelt werden. Der Rücken des offenen Fachs hat Aussparungen für die Verkabelung von Elektrogeräten.

40cm tief		61cm tief		
Korpus möglich in Cremeweiß (PG1) Ahorn sand (PG1)				
Fronten möglich in Cremeweiß (PG1) Ahorn sand (PG1) Beschreibung	a Container mit 1 Schub und 1 offenes Fach	a Container mit 1 Schub und 1 offenes Fach	a Container mit 1 Schub und 1 offenes Fach	a Container mit 1 Schub und 1 offenes Fach
Maße (BxHxT)cm	45 x 42 x 40	45 x 42 x 40	45 x 42 x 61	45 x 42 x 61
<b>Typen-Nr.</b>	<b>MKE458-L</b>	<b>MKE458-R</b>	<b>MKS458-L</b>	<b>MKS458-R</b>
<b>PG1 IN</b>	<b>214</b>	<b>214</b>	<b>227</b>	<b>227</b>
Bei Bestellung bitte angeben	Korpus Front	Korpus Front	Korpus Front	Korpus Front

40cm tief		61cm tief		
Korpus möglich in Cremeweiß (PG1) Ahorn sand (PG1)				
Fronten möglich in Cremeweiß (PG1) Ahorn sand (PG1) Beschreibung	a Container mit 1 Schub und 1 offenes Fach	a Container mit 1 Schub und 1 offenes Fach	a Container mit 1 Schub und 1 offenes Fach	a Container mit 1 Schub und 1 offenes Fach
Maße (BxHxT)cm	90 x 42 x 40	90 x 42 x 40	90 x 42 x 61	90 x 42 x 61
<b>Typen-Nr.</b>	<b>MKE908-L</b>	<b>MKE908-R</b>	<b>MKS908-L</b>	<b>MKS908-R</b>
<b>PG1 IN</b>	<b>239</b>	<b>239</b>	<b>255</b>	<b>255</b>
Bei Bestellung bitte angeben	Korpus Front	Korpus Front	Korpus Front	Korpus Front





## Container 42cm hoch

Allen Containern sind Sockelfüße beigelegt. Wenn die Sockelfüße nicht montiert werden, können die Container auf einen anderen Korpus gestapelt werden.

40cm tief		61cm tief		
Korpus möglich in Cremeweiß (PG1) Ahorn sand (PG1)				
Fronten möglich in Cremeweiß (PG1) Ahorn sand (PG1) Beschreibung	a Container mit 2 Schub	a Container mit 2 Schub	a Container mit 2 Schub	a Container mit 2 Schub
Maße (BxHxT)cm	45 x 42 x 40	90 x 42 x 40	45 x 42 x 61	90 x 42 x 61
<b>Typen-Nr.</b>	<b>MKE450</b>	<b>MKE900</b>	<b>MKS450</b>	<b>MKS900</b>
<b>PG1 IN</b>	<b>238</b>	<b>265</b>	<b>251</b>	<b>283</b>
Bei Bestellung bitte angeben	Korpus Front	Korpus Front	Korpus Front	Korpus Front

## Container 61 cm hoch

Allen Containern sind Sockelfüße beigelegt. Wenn die Sockelfüße nicht montiert werden, können die Container auf einen anderen Korpus gestapelt werden.

40cm tief					
Korpus möglich in Cremeweiß (PG1) Ahorn sand (PG1)					
Fronten möglich in Cremeweiß (PG1) Ahorn sand (PG1)	a	a	a	a	
Beschreibung	Regal offen incl. 1 Einlegeboden	Container mit 1 Tür incl. 1 Einlegeboden	Container mit 1 Tür incl. 1 Einlegeboden	Container mit 3 Schüben	
Maße (BxHxT)cm	45 x 61 x 38	45 x 61 x 40	45 x 61 x 40	45 x 61 x 40	
<b>Typen-Nr.</b>	<b>MK450</b>	<b>MK451-L</b>	<b>MK451-R</b>	<b>MK453</b>	
<b>PG1 IN</b>	<b>198</b>	<b>216</b>	<b>216</b>	<b>275</b>	
Bei Bestellung bitte angeben	Korpus	Korpus Front	Korpus Front	Korpus Front	



Offener Container möglich in **Sonderbreite 20-44cm** Mehrpreis **IN 145**

a = aufgebaut, z = zerlegt

## Container 61 cm hoch

Allen Containern sind Sockelfüße beigelegt. Wenn die Sockelfüße nicht montiert werden, können die Container auf einen anderen Korpus gestapelt werden.

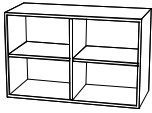
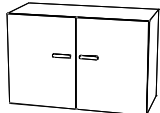
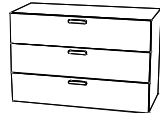



**40cm tief**

Korpus möglich in Cremeweiß (PG1) Ahorn sand (PG1)  Fronten möglich in Cremeweiß (PG1) Ahorn sand (PG1)  Beschreibung  Maße (BxHxT) cm <b>Typen-Nr.</b> <b>PG1 IN</b> Bei Bestellung bitte angeben	 <p>a</p> Regal offen Mit Mittelwand incl. 2 Einlegeböden 90 x 61 x 38 <b>MK900</b> <b>223</b>	 <p>a</p> Container mit 2 Türen mit Mittelwand incl. 2 Einlegeböden 90 x 61 x 40 <b>MK901</b> <b>266</b>	 <p>a</p> Container mit 3 Schublen 90 x 61 x 40 <b>MK903</b> <b>309</b>	 <p>a</p> Container mit 3 Schublen und 1 Tür mit Mittelwand, incl. 1 Einlegeboden 90 x 61 x 40 <b>MK905-L</b> <b>322</b>	 <p>a</p> Container mit 3 Schublen und 1 Tür mit Mittelwand, incl. 1 Einlegeboden 90 x 61 x 40 <b>MK905-R</b> <b>322</b>
	Korpus	Korpus Front	Korpus Front	Korpus Front	Korpus Front
	Offener Container möglich in <b>Sonderbreite</b> (Mittelseite entfällt) 46-89cm Mehrpreis <b>IN 145</b>				

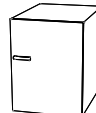

## Container 61 cm hoch (Jumbokommoden)

Allen Containern sind Sockelfüße beigelegt. Wenn die Sockelfüße nicht montiert werden, können die Container auf einen anderen Korpus gestapelt werden.

**61cm tief**

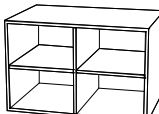
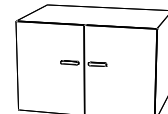
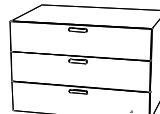

Korpus möglich in Cremeweiß (PG1) Ahorn sand (PG1)  Fronten möglich in Cremeweiß (PG1) Ahorn sand (PG1)  Beschreibung Maße (BxHxT) cm <b>Typen-Nr.</b> <b>PG1 IN</b> Bei Bestellung bitte angeben	 <p>a</p> Regal offen incl. 1 Einlegeboden 45 x 61 x 59 <b>MS450</b> <b>212</b>	 <p>a</p> Container mit 1 Tür incl. 1 Einlegeboden 45 x 61 x 61 <b>MS451-L</b> <b>227</b>	 <p>a</p> Container mit 1 Tür incl. 1 Einlegeboden 45 x 61 x 61 <b>MS451-R</b> <b>227</b>	 <p>a</p> Container mit 3 Schublen 45 x 61 x 61 <b>MS453</b> <b>288</b>	
	Korpus	Korpus Front	Korpus Front	Korpus Front	
	Offener Container möglich in <b>Sonderbreite</b> 20-44cm Mehrpreis <b>IN 145</b>				

**61cm tief**

Korpus möglich in Cremeweiß (PG1) Ahorn sand (PG1)  Fronten möglich in Cremeweiß (PG1) Ahorn sand (PG1)  Beschreibung Maße (BxHxT) cm <b>Typen-Nr.</b> <b>PG1 IN</b> Bei Bestellung bitte angeben	 <p>a</p> Regal offen mit Mittelwand incl. 2 Einlegeböden 90 x 61 x 59 <b>MS900</b> <b>245</b>	 <p>a</p> Container mit 2 Türen mit Mittelwand incl. 2 Einlegeböden 90 x 61 x 61 <b>MS901</b> <b>288</b>	 <p>a</p> Container mit 3 Schublen 90 x 61 x 61 <b>MS903</b> <b>323</b>	 <p>a</p> Container mit 3 Schublen und 1 Tür mit Mittelwand, incl. 1 Einlegeboden 90 x 61 x 61 <b>MS905-L</b> <b>340</b>	 <p>a</p> Container mit 3 Schublen und 1 Tür mit Mittelwand, incl. 1 Einlegeboden 90 x 61 x 61 <b>MS905-R</b> <b>340</b>
	Korpus	Korpus Front	Korpus Front	Korpus Front	Korpus Front
	Offener Container möglich in <b>Sonderbreite</b> (Mittelseite entfällt) 46-89cm Mehrpreis <b>IN 145</b>				

## Zubehör für Container, Highboards und Elemente



### Einlegeböden für Korpus-tiefe 40 cm

Korpus möglich in Cremeweiß (PG1) Ahorn sand (PG1)  Beschreibung Maße (BxHxT) cm <b>Typen-Nr.</b> <b>PG1 IN</b> Bei Bestellung bitte angeben	 <p>z</p> Einlegeboden Holz für 45er Korpusbreite 41 x 2 x 35 <b>MZK1</b> <b>130</b>	 <p>z</p> Einlegeboden Holz Für 90er Korpusbreite 42 x 2 x 35 <b>MZK2</b> <b>130</b>
	Korpus	Korpus

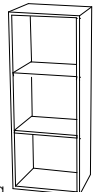
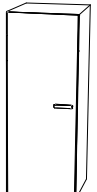
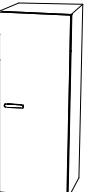

### Einlegeböden für Korpus-tiefe 61 cm

Korpus möglich in Cremeweiß (PG1) Ahorn sand (PG1)  Beschreibung Maße (BxHxT) cm <b>Typen-Nr.</b> <b>PG1 IN</b> Bei Bestellung bitte angeben	 <p>z</p> Einlegeboden Holz für 45er Korpusbreite 41 x 2 x 56 <b>MZS1</b> <b>134</b>	 <p>z</p> Einlegeboden Holz für 90er Korpusbreite 42 x 2 x 56 <b>MZS2</b> <b>134</b>
	Korpus	Korpus

## Highboards 120 cm hoch 40cm tief

Korpus möglich in Cremeweiß (PG1) Ahorn sand (PG1)  Fronten möglich in Cremeweiß (PG1) Ahorn sand (PG1)				
	Beschreibung Regal offen incl. 2 Einlegeböden 45 x 120 x 38 <b>MH450</b> <b>228</b>	Beschreibung Highbord mit 1 Tür incl. 2 Einlegeböden 45 x 120 x 40 <b>MH451-L</b> <b>250</b>	Beschreibung Highbord mit 1 Tür incl. 2 Einlegeböden 45 x 120 x 40 <b>MH451-R</b> <b>250</b>	Beschreibung Highbord mit 6 Schüben 45 x 120 x 40 <b>MH453</b> <b>348</b>
Maße (BxHxT)cm				
Typen-Nr.				
PG1 IN				
Bei Bestellung bitte angeben	Korpus Front	Korpus Front	Korpus Front	Korpus Front

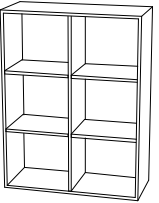
Offenes Highbord möglich in **Sonderbreite** 20-44cm Mehrpreis **IN 145**

Korpus möglich in Cremeweiß (PG1) Ahorn sand (PG1)  Fronten möglich in Cremeweiß (PG1) Ahorn sand (PG1)				
	Beschreibung Regal offen mit Mittelwand incl. 4 Einlegeböden 90 x 120 x 38 <b>MH900</b> <b>288</b>	Beschreibung Highbord mit 2 Türen mit Mittelwand incl. 4 Einlegeböden 90 x 120 x 40 <b>MH901</b> <b>311</b>	Beschreibung Highbord mit 6 Schüben 90 x 120 x 40 <b>MH903</b> <b>360</b>	
Maße (BxHxT)cm				
Typen-Nr.				
PG1 IN				
Bei Bestellung bitte angeben	Korpus Front	Korpus Front	Korpus Front	

Offenes Highbord möglich in **Sonderbreite** (Mittelseite entfällt) 46-89cm Mehrpreis **IN 145**

## Highboards 120 cm hoch mit Einsatz 40cm tief

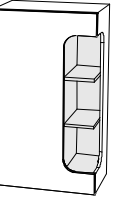
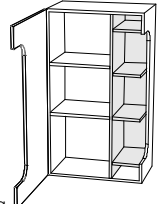
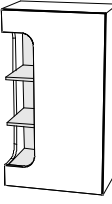
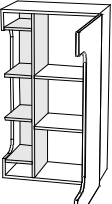
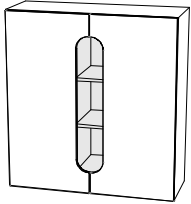
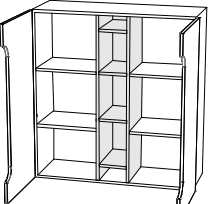
Korpus möglich in Cremeweiß (PG1) Ahorn sand (PG1)  Fronten möglich in Cremeweiß (PG1) Ahorn sand (PG1)  Einsatz möglich in Cremeweiß (PG1) Ahorn sand (PG1) Lack (PG2)						
	Beschreibung Highbord mit Tür und Einsatz Großes Fach: mit 2 Einlegeböden Kleines Fach: Einsatz mit 4 festen Böden 67 x 120 x 40 <b>MH678-L</b> <b>296</b> <b>326</b>		Beschreibung Highbord mit Tür und Einsatz Großes Fach: mit 2 Einlegeböden Kleines Fach: Einsatz mit 4 festen Böden 67 x 120 x 40 <b>MH678-R</b> <b>296</b> <b>326</b>			Beschreibung Highbord mit 2 Türen und Einsatz Fächer außen: 4 Einlegeböden, Einsatz Mitte: 4 feste Böden 111 x 120 x 40 <b>MH111</b> <b>325</b> <b>357</b>
Maße (BxHxT)cm						
Typen-Nr.						
PG1 IN						
PG2 IN						
Bei Bestellung bitte angeben		Korpus Front Einsatz		Korpus Front Einsatz		Korpus Front Einsatz

**Einsatzbeleuchtung Weiss für MH678-L+R und MH111**

**Einsatzbeleuchtung Farbige für MH678-L+R und MH111**

Typen-Nr. <b>PG1 IN</b> <b>MZ003-W</b> <b>203</b>	3 weiße LED-Einbaustrahler (je 1 W) Schalter in Rückwand von Einsatz, Trafo und Kabel (4m)	Typen-Nr. <b>PG1 IN</b> <b>MZ003-F</b> <b>354</b>	3 farbige LED-Einbaustrahler (je 1,5 W), Farbe einstellbar (RGB-Farbwechsel) incl. Fernbedienung für Farbeinstellung Incl. Trafo und Kabel (4m)
--	---	--	--

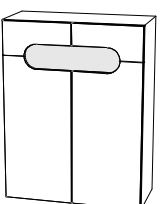
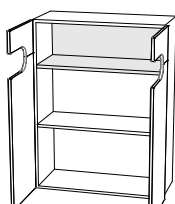
Korpus möglich in Cremeweiß (PG1) Ahorn sand (PG1)  Fronten möglich in Cremeweiß (PG1) Ahorn sand (PG1)  Einsatz möglich in Cremeweiß (PG1) Ahorn sand (PG1) Lack (PG2)	Highbord mit 2 Türen und Einsatz  1 fester Boden oben und 1 Einlegeboden unten			
		Maße (BxHxT)cm <b>MH918</b> <b>322</b> <b>335</b>	Maße (BxHxT)cm <b>MH918</b> <b>322</b> <b>335</b>	
Bei Bestellung bitte angeben		Korpus Front Einsatz		



**Einsatzbeleuchtung Weiss für MH918**

**Einsatzbeleuchtung Farbige für MH918**

Typen-Nr. <b>PG1 IN</b> <b>MZ001-W</b> <b>168</b>	1 weißer LED-Einbaustrahler (1 W) Schalter in Rückwand von Einsatz, Trafo und Kabel (4m)	Typen-Nr. <b>PG1 IN</b> <b>MZ001-F</b> <b>327</b>	1 farbiger LED-Einbaustrahler (je 1,5 W), Farbe einstellbar (RGB-Farbwechsel) incl. Fernbedienung für Farbeinstellung Incl. Trafo und Kabel (4m)
--	---	--	---

a = aufgebaut, z = zerlegt

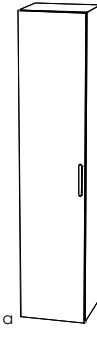
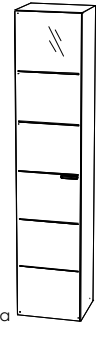
**Elemente 210cm hoch  
40cm tief**

<p>Korpus möglich in Cremeweiß (PG1) Ahorn sand (PG1)</p> <p>Fronten möglich in Cremeweiß (PG1) Ahorn sand (PG1)</p>					<p>Vitrinen-Element mit Glasbodenbeleuchtung</p> <p>je Glasboden 1 LED-Strahler, d.h. insgesamt 5 LED-Strahler</p> <p>Incl. Trafo, Kabel (4m) und Fußtretschalter</p>
	<p>Beschreibung</p> <p>Regal offen incl. 5 Einlegeböden</p> <p>Maße (BxHxT) cm <b>Typen-Nr.</b></p> <p><b>PG1 IN</b></p> <p>Bei Bestellung bitte angeben</p>	<p>Beschreibung</p> <p>Element mit 1 Tür incl. 5 Einlegeböden</p> <p>Maße (BxHxT) cm <b>Typen-Nr.</b></p> <p><b>PG1 IN</b></p> <p>Bei Bestellung bitte angeben</p>	<p>Beschreibung</p> <p>Vitrinen-Element mit 1 Glastür incl. 5 Glaseinlegeböden</p> <p>Maße (BxHxT) cm <b>Typen-Nr.</b></p> <p><b>PG1 IN</b></p> <p>Bei Bestellung bitte angeben</p>	<p>Beschreibung</p> <p>Vitrinen-Element mit 1 Glastür incl. 5 Glaseinlegeböden mit Beleuchtung</p> <p>Maße (BxHxT) cm <b>Typen-Nr.</b></p> <p><b>PG1 IN</b></p> <p>Bei Bestellung bitte angeben</p>	
	<p>45 x 210 x 38 <b>ME450</b> <b>270</b></p> <p>Korpus</p>	<p>45 x 210 x 40 <b>ME451-L (Abb.)</b> <b>ME451-R</b> <b>297</b></p> <p>Korpus Front</p>	<p>45 x 210 x 39 <b>ME455-L (Abb.)</b> <b>ME455-R</b> <b>333</b></p> <p>Korpus</p>	<p>45 x 210 x 39 <b>ME455B-L</b> <b>ME455B-R</b> <b>369</b></p> <p>Korpus</p>	

Offenes Element möglich in **Sonderbreite** 20-44cm Mehrpreis **IN 145**

**Elemente 210 cm hoch mit Einsatz  
40cm tief**

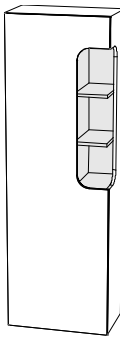
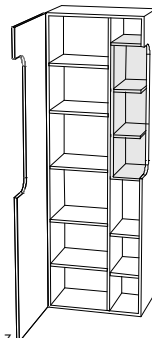
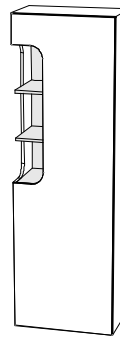
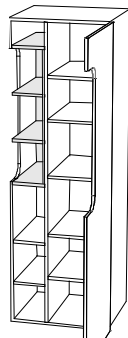
<p>Korpus möglich in Cremeweiß (PG1) Ahorn sand (PG1)</p> <p>Fronten möglich in Cremeweiß (PG1) Ahorn sand (PG1)</p> <p>Einsatz möglich in Cremeweiß (PG1) Ahorn sand (PG1) Lack (PG2)</p>	<p>Element mit Tür und Einsatz</p> <p>Großes Fach: mit 5 Einlegeböden</p> <p>Kleines Fach: Einsatz mit 4 festen Böden und 2 Einlegeböden</p>				
		<p>Maße (BxHxT) cm <b>Typen-Nr.</b></p> <p><b>PG1 IN</b> <b>PG2 IN</b></p> <p>Bei Bestellung bitte angeben</p>	<p>67 x 210 x 40 <b>ME678-L</b> <b>325</b> <b>350</b></p> <p>Korpus Front Einsatz</p>	<p>67 x 210 x 40 <b>ME678-R</b> <b>325</b> <b>350</b></p> <p>Korpus Front Einsatz</p>	
<p><b>Einsatzbeleuchtung Weiss für ME678-L+R</b></p> <p><b>Typen-Nr.</b> <b>MZ003-W</b> 3 weisse LED-Einbaustrahler (je 1 W) <b>PG1 IN</b> <b>203</b> Schalter in Rückwand von Einsatz , Trafo und Kabel (4m)</p>		<p><b>Einsatzbeleuchtung Farbige für ME678-L+R</b></p> <p><b>Typen-Nr.</b> <b>MZ003-F</b> 3 farbige LED-Einbaustrahler (je 1,5 W), Farbe einstellbar (RGB-Farbwechsel) incl. Fernbedienung für Farbeinstellung <b>PG1 IN</b> <b>354</b> Incl. Trafo und Kabel (4m)</p>			

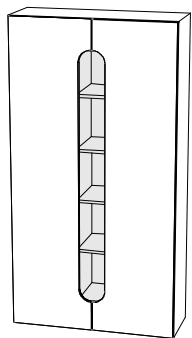
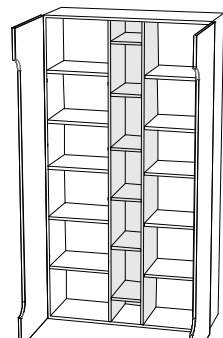
<p>Korpus möglich in Cremeweiß (PG1) Ahorn sand (PG1)</p> <p>Fronten möglich in Cremeweiß (PG1) Ahorn sand (PG1)</p> <p>Einsatz möglich in Cremeweiß (PG1) Ahorn sand (PG1) Lack (PG2)</p>	<p>Element mit 2 Türen mit 2 Mittelseiten und in der Mitte offenes Fach mit Einsatz</p> <p>Große Fächer außen : mit 10 Einlegeböden</p> <p>Offenes Fach mitte : Einsatz mit 6 festen Böden</p>		
		<p>Maße (BxHxT) cm <b>Typen-Nr.</b></p> <p><b>PG1 IN</b> <b>PG2 IN</b></p> <p>Bei Bestellung bitte angeben</p>	<p>111 x 210 x 40 <b>ME111</b> <b>362</b> <b>375</b></p> <p>Korpus Front Einsatz</p>
<p><b>Einsatzbeleuchtung Weiss für ME111</b></p> <p><b>Typen-Nr.</b> <b>MZ005-W</b> 5 weisse LED-Einbaustrahler (je 1 W) <b>PG1 IN</b> <b>237</b> Schalter in Rückwand von Einsatz , Trafo und Kabel (4m)</p>		<p><b>Einsatzbeleuchtung Farbige für ME111</b></p> <p><b>Typen-Nr.</b> <b>MZ005-F</b> 5 farbige LED-Einbaustrahler (je 1,5 W), Farbe einstellbar (RGB-Farbwechsel) incl. Fernbedienung für Farbeinstellung <b>PG1 IN</b> <b>365</b> Incl. Trafo und Kabel (4m)</p>	

a = aufgebaut, z = zerlegt

## Hängeregale mit Klappe (maximale Belastbarkeit 30kg)

30cm tief

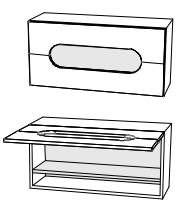
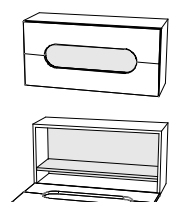

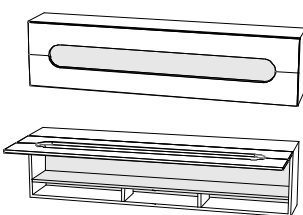
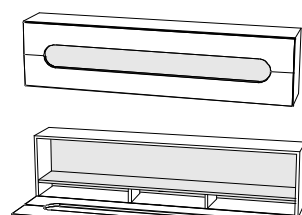
<p>Korpus möglich in Cremeweiß (PG1) Ahorn sand (PG1)</p> <p>Fronten möglich in Cremeweiß (PG1) Ahorn sand (PG1)</p> <p>Einsatz möglich in Cremeweiß (PG1) Ahorn sand (PG1) Lack (PG2)</p> <p>Maße (BxHxT) cm</p>	<p>Hängeregale mit Klappe</p> <p>Klappe mit offenem Ausschnitt</p> <p>1 fester Boden</p>	 <p>a</p> <p>Klappe öffnet nach OBEN</p> <p>90 x 45 x 30</p>	 <p>a</p> <p>Klappe öffnet nach UNTEN</p> <p>90 x 45 x 30</p>
<p><b>Typen-Nr.</b></p> <p><b>PG1 IN</b></p> <p><b>PG2 IN</b></p>		<p><b>MA901</b></p> <p><b>248</b></p> <p><b>270</b></p>	<p><b>MA902</b></p> <p><b>248</b></p> <p><b>270</b></p>
<p>Bei Bestellung bitte angeben</p>		<p>Korpus</p> <p>Front</p> <p>Einsatz</p>	<p>Korpus</p> <p>Front</p> <p>Einsatz</p>
<p><b>Einsatzbeleuchtung Weiss für MA901 und MA902</b></p>		<p><b>Einsatzbeleuchtung Farbig für MA901 und MA902</b></p>	
<p><b>Typen-Nr.</b></p> <p><b>PG1 IN</b></p>	<p><b>MZ001-W</b></p> <p><b>168</b></p>	<p>1 weisser LED-Einbaustrahler (1 W)</p> <p>Schalter in Rückwand von Einsatz, Trafo und Kabel (4m)</p>	<p><b>MZ001-F</b></p> <p><b>327</b></p>
			<p>1 farbiger LED-Einbaustrahler (je 1,5 W), Farbe einstellbar (RGB-Farbwechsel) incl. Fernbedienung für Farbeinstellung Incl. Trafo und Kabel (4m)</p>

<p>Korpus möglich in Cremeweiß (PG1) Ahorn sand (PG1)</p> <p>Fronten möglich in Cremeweiß (PG1) Ahorn sand (PG1)</p> <p>Einsatz möglich in Cremeweiß (PG1) Ahorn sand (PG1) Lack (PG2)</p> <p>Maße (BxHxT) cm</p>	<p>Hängeregale mit Klappe</p> <p>Klappe mit offenem Ausschnitt</p> <p>1 fester Boden</p>	 <p>a</p> <p>Klappe öffnet nach OBEN</p> <p>180 x 45 x 30</p>	 <p>a</p> <p>Klappe öffnet nach UNTEN</p> <p>180 x 45 x 30</p>
<p><b>Typen-Nr.</b></p> <p><b>PG1 IN</b></p> <p><b>PG2 IN</b></p>		<p><b>MA181</b></p> <p><b>305</b></p> <p><b>322</b></p>	<p><b>MA182</b></p> <p><b>305</b></p> <p><b>322</b></p>
<p>Bei Bestellung bitte angeben</p>		<p>Korpus</p> <p>Front</p> <p>Einsatz</p>	<p>Korpus</p> <p>Front</p> <p>Einsatz</p>
<p><b>Einsatzbeleuchtung Weiss für MA181 und MA182</b></p>		<p><b>Einsatzbeleuchtung Farbig für MA181 und MA182</b></p>	
<p><b>Typen-Nr.</b></p> <p><b>PG1 IN</b></p>	<p><b>MZ002-W</b></p> <p><b>187</b></p>	<p>2 weisse LED-Einbaustrahler (je 1 W)</p> <p>Schalter in Rückwand von Einsatz, Trafo und Kabel (4m)</p>	<p><b>MZ002-F</b></p> <p><b>343</b></p>
			<p>2 farbige LED-Einbaustrahler (je 1,5 W), Farbe einstellbar (RGB-Farbwechsel) incl. Fernbedienung für Farbeinstellung Incl. Trafo und Kabel (4m)</p>

## Panel-Regale (maximale Belastbarkeit 10 kg pro Boden)

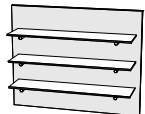
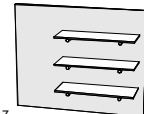

Zur Wandmontage über Containern, Highboards, Liegen oder Schreibtisch

Paneele werden mit Schrankaufhängern der Wand befestigt

<p>Rückwand möglich in Cremeweiß (PG1) Ahorn sand (PG1) Lack (PG2)</p> <p>Holzregal möglich in Cremeweiß (PG1) Ahorn sand (PG1)</p> <p>Beschreibung</p> <p>Maße (BxHxT) cm</p> <p><b>Typen</b></p> <p><b>PG1 IN</b></p> <p><b>PG2 IN</b></p>	 <p>a</p> <p>Paneelrückwand mit Holzregal</p> <p>90 x 45 x 25</p> <p><b>MA909</b></p> <p><b>203</b></p> <p><b>214</b></p>	 <p>z</p> <p>Paneelrückwand mit 3 Glasböden auf Tablarträgern</p> <p>Glasboden LxBxD : 82 x 20 x 0,8 cm</p> <p>90 x 71 x 23</p> <p><b>MPR 3</b></p> <p><b>245</b></p> <p><b>267</b></p>	 <p>z</p> <p>Paneelrückwand mit 3 Glasböden auf Tablarträgern</p> <p>Glasboden LxBxD : 52 x 20 x 0,8 cm L oder R montierbar</p> <p>90 x 71 x 23</p> <p><b>MPR 2</b></p> <p><b>235</b></p> <p><b>250</b></p>	 <p>a</p> <p>Paneelrückwand für Flachbildschirm</p> <p>90 x 71 x 3</p> <p><b>MPR 1</b></p> <p><b>162</b></p> <p><b>180</b></p>
<p>Bei Bestellung bitte angeben</p>	<p>Rückwand</p> <p>Regal</p>	<p>Rückwand</p>	<p>Rückwand</p>	<p>Rückwand</p>

## Steckborde (maximale Belastbarkeit 10 kg pro Boden)

Zur Wandmontage über Containern, Highboards, Liegen oder Schreibtisch

<p>Korpus möglich in Cremeweiß (PG1) Ahorn sand (PG1)</p> <p>Beschreibung</p> <p>Maße (BxHxT) cm</p> <p><b>Typen</b></p> <p><b>PG1 IN</b></p>	 <p>z</p> <p>Steckbord</p> <p>45 x 3 x 18</p> <p><b>MB45</b></p> <p><b>163</b></p>	 <p>z</p> <p>Steckbord</p> <p>90 x 3 x 18</p> <p><b>MB90</b></p> <p><b>172</b></p>	 <p>z</p> <p>Steckbord in Sonderbreite</p> <p>30 - 146 x 3 x 18</p> <p><b>MB-SO</b></p> <p><b>198</b></p>	
<p>Bei Bestellung bitte angeben</p>	<p>Korpus</p>	<p>Korpus</p>	<p>Korpus</p>	

## Criss-Cross-Hänger (maximale Belastbarkeit 30kg)

30cm tief

Bei Kombination von mehreren Hängern kann mit den Türausschnitten ein Muster erzeugt werden. (Siehe Planungshilfe auf Seite 17)

### waagerechte Hängeschränke

Korpus möglich in Cremeweiß (PG1) Ahorn sand (PG1)  Fronten möglich in Cremeweiß (PG1) Ahorn sand (PG1)  Rückwand möglich in Cremeweiß (PG1) Ahorn sand (PG1) Lack (PG2) Beschreibung					
	Maße (BxHxT)cm <b>Typen-Nr.</b> <b>PG1 IN</b> <b>PG2 IN</b>	90 x 45 x 30 <b>MA91</b> <b>248</b> <b>270</b>	90 x 45 x 30 <b>MA92</b> <b>248</b> <b>270</b>	90 x 45 x 30 <b>MA93</b> <b>248</b> <b>270</b>	90 x 45 x 30 <b>MA94</b> <b>248</b> <b>270</b>
Bei Bestellung bitte angeben	Korpus Front Rückwand	Korpus Front Rückwand	Korpus Front Rückwand	Korpus Front Rückwand	Korpus Front Rückwand

Waagerechte Hänger mit 2 Türen, 1 Mittelseite und 2 Glaseinlegeböden  
 Die Typen MA91 - MA95 unterscheiden sich nur durch die Position der Türausschnitte. Waagerechte Hänger müssen im Querformat montiert werden – entweder wie abgebildet oder um 180° gedreht (auf dem Kopf stehend). Türausschlag wie jeweils abgebildet.

### senkrechte Hängeschränke

Korpus möglich in Cremeweiß (PG1) Ahorn sand (PG1)  Fronten möglich in Cremeweiß (PG1) Ahorn sand (PG1)  Rückwand möglich in Cremeweiß (PG1) Ahorn sand (PG1) Lack (PG2) Beschreibung					
	Maße (BxHxT)cm <b>Typen-Nr.</b> <b>PG1 IN</b> <b>PG2 IN</b>	45 x 90 x 30 <b>MA41</b> <b>248</b> <b>270</b>	45 x 90 x 30 <b>MA42</b> <b>248</b> <b>270</b>	45 x 90 x 30 <b>MA43</b> <b>248</b> <b>270</b>	45 x 90 x 30 <b>MA44</b> <b>248</b> <b>270</b>
Bei Bestellung bitte angeben	Korpus Front Rückwand	Korpus Front Rückwand	Korpus Front Rückwand	Korpus Front Rückwand	Korpus Front Rückwand

Senkrechte Hänger mit 2 Türen, 1 fester Zwischenboden und 2 Glaseinlegeböden  
 Die Typen MA41 - MA46 unterscheiden sich nur durch die Position der Türausschnitte. Senkrechte Hänger müssen im Hochformat montiert werden – entweder wie abgebildet oder um 180° gedreht (auf dem Kopf stehend). Türausschlag wie jeweils abgebildet.

### Liege mit Schubkasten ( Liege ist freistellbar, da Schubkasten, Fussteil und hinterer Sockel abgesetzt )

Korpus möglich in Cremeweiß (PG1) Ahorn sand (PG1)  Schubkastenfront und Liegensockel möglich in Cremeweiß (PG1) Ahorn sand (PG1) Lack (PG2)	Schubkasten öffnet wie auf Abbildung dargestellt. Umbau von Liegentyp ML1 auf ML2 ist möglich. Innenmaß Schubkasten: B x H x T ca. 124 x 16 x 63 cm. Tragfähigkeit 40 kg. Schubkasten mit gedämpftem Selbsteinzug.				Schubkasten öffnet wie auf Abbildung dargestellt. Umbau von Liegentyp ML2 auf ML1 ist möglich. Innenmaß Schubkasten: B x H x T ca. 124 x 16 x 63 cm. Tragfähigkeit 40 kg. Schubkasten mit gedämpftem Selbsteinzug.			
	Die Sitzhöhe der Liege beträgt ca. 55cm (wenn Einlegerahmen und Matratze zusammen ca. 20cm hoch sind)				Die Sitzhöhe der Liege beträgt ca. 55cm (wenn Einlegerahmen und Matratze zusammen ca. 20cm hoch sind)			
Liegefläche B x L Maße (BxHxT)cm <b>Typen-Nr.</b> <b>PG1 IN</b> <b>PG2 IN</b>	90 x 200 96 x 43 x 206 <b>ML1-09</b> <b>356</b> <b>360</b>	100 x 200 106 x 43 x 206 <b>ML1-10</b> <b>361</b> <b>365</b>	120 x 200 126 x 43 x 206 <b>ML1-12</b> <b>364</b> <b>368</b>	140 x 200 146 x 43 x 206 <b>ML1-14</b> <b>368</b> <b>371</b>	90 x 200 96 x 43 x 206 <b>ML2-09</b> <b>356</b> <b>360</b>	100 x 200 106 x 43 x 206 <b>ML2-10</b> <b>361</b> <b>365</b>	120 x 200 126 x 43 x 206 <b>ML2-12</b> <b>364</b> <b>368</b>	140 x 200 146 x 43 x 206 <b>ML2-14</b> <b>368</b> <b>371</b>
Bei Bestellung bitte angeben	Korpus Front	Korpus Front	Korpus Front	Korpus Front	Korpus Front	Korpus Front	Korpus Front	Korpus Front
<b>Sonderlängen 190, 210, 220 cm</b> (Breite von Schubkasten ändert sich nicht)				<b>Mehrpri IN 168</b>				

### Liege mit Sockel ( Liege ist freistellbar, da Sockel 3-seitig abgesetzt )

Korpus möglich in Cremeweiß (PG1) Ahorn sand (PG1)  Liegensockel möglich in Cremeweiß (PG1) Ahorn sand (PG1) Lack (PG2)		Liegefläche B x L Maße (BxHxT)cm <b>Typen-Nr.</b> <b>PG1 IN</b> <b>PG2 IN</b>	90 x 200 96 x 43 x 206 <b>ML3-09</b> <b>318</b> <b>329</b>	100 x 200 106 x 43 x 206 <b>ML3-10</b> <b>330</b> <b>342</b>	120 x 200 126 x 43 x 206 <b>ML3-12</b> <b>341</b> <b>351</b>	140 x 200 146 x 43 x 206 <b>ML3-14</b> <b>351</b> <b>355</b>
		Bei Bestellung bitte angeben	Korpus Front	Korpus Front	Korpus Front	Korpus Front
<b>Sonderlängen 190, 210, 220 cm</b>		<b>Mehrpri IN 168</b>				

Die Sitzhöhe der Liege beträgt ca. 55cm (wenn Einlegerahmen und Matratze zusammen ca. 20cm hoch sind)

## Bettkasten hinter Liegenkopfteil

passend zu Liegentyp ML1, ML2, ML3

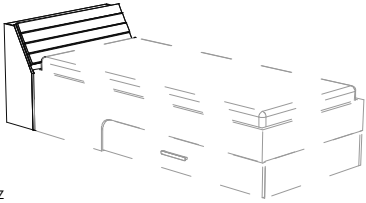
Korpus möglich in Cremeweiß (PG1) Ahorn sand (PG1)		für Liegenbreite Maße (BxHxT)cm	90 cm 96 x 87 x 30	100 cm 106 x 87 x 30	120 cm 126 x 87 x 30	140 cm 146 x 87 x 30
		<b>Typen-Nr.</b> <b>PG1 IN</b>	<b>MBL09</b> <b>297</b>	<b>MBL10</b> <b>308</b>	<b>MBL12</b> <b>319</b>	<b>MBL14</b> <b>330</b>
Polster möglich in weiß oder braun		Bei Bestellung bitte angeben	Korpus Polsterfarbe	Korpus Polsterfarbe	Korpus Polsterfarbe	Korpus Polsterfarbe
Liege bitte gesondert bestellen. Die gepolsterte Rückenlehne ist gleichzeitig Deckel vom Bettkasten und ist nach vorne klappbar. Das Polster ist mit weißem oder braunem Kunstleder bezogen.						

## Bettkasten hinter Liegenseite

passend zu Liegentyp ML1, ML2, ML3

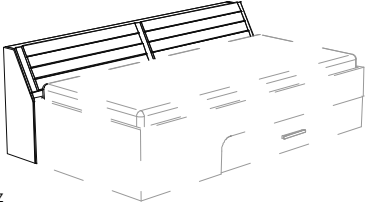
Korpus möglich in Cremeweiß (PG1) Ahorn sand (PG1)		für Liegenlänge Maße (BxHxT)cm	190 cm 196 x 87 x 30	200 cm 206 x 87 x 30	210 cm 216 x 87 x 30	220 cm 226 x 87 x 30
		<b>Typen-Nr.</b> <b>PG1 IN</b>	<b>MBL19</b> <b>353</b>	<b>MBL20</b> <b>356</b>	<b>MBL21</b> <b>359</b>	<b>MBL22</b> <b>362</b>
Polster möglich in weiß oder braun		Bei Bestellung bitte angeben	Korpus Polsterfarbe	Korpus Polsterfarbe	Korpus Polsterfarbe	Korpus Polsterfarbe
Liege bitte gesondert bestellen. Die gepolsterte Rückenlehne ist gleichzeitig Deckel vom Bettkasten und ist nach vorne klappbar. Das Polster ist zweiteilig und mit weißem oder braunem Kunstleder bezogen.						

## Schreibtische

Unterteil mit 1 Utensilienauszug und 3 Schüben. Tischfuß rund mit 80mm Durchmesser und gerillter Oberfläche Aluminiumfarbig. Tischplatten 28 mm stark  
Schreibtische sind wahlweise Links oder Rechts montierbar

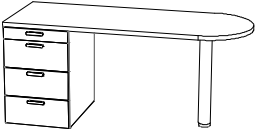
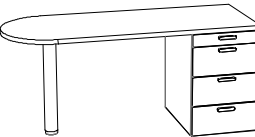
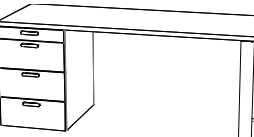
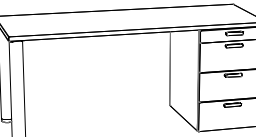
Tischplatte möglich in Cremeweiß (PG1) Ahorn sand (PG1)				
Korpus möglich in Cremeweiß (PG1) Ahorn sand (PG1)				
Fronten möglich in Cremeweiß (PG1) Ahorn sand (PG1) Beschreibung				
Maße (BxHxT)cm <b>Typen-Nr.</b> <b>PG1 IN</b>	Schreibtisch mit 1 Unterteil, 1 Tischfuß und 1 Tischplatte abgerundet in Standardbreite 156 x 73 x 61 <b>MT1</b> <b>362</b>	Schreibtisch mit 1 Unterteil, 1 Tischfuß und 1 Tischplatte abgerundet in Sonderbreite 130 – 200 x 73 x 61 <b>MT1-SO</b> <b>370</b>	Schreibtisch mit 1 Unterteil, 2Tischfüßen und 1 Tischplatte rechteckig in Standardbreite 156 x 73 x 61 <b>MT2</b> <b>362</b>	Schreibtisch mit 1 Unterteil, 2Tischfüßen und 1 Tischplatte rechteckig in Sonderbreite 100 – 200 x 73 x 61 <b>MT2-SO</b> <b>370</b>
Bei Bestellung bitte angeben	Korpus Front Tischplatte	Korpus Front Tischplatte	Korpus Front Tischplatte	Korpus Front Tischplatte

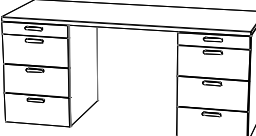
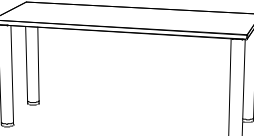
Tischplatte möglich in Cremeweiß (PG1) Ahorn sand (PG1)				
Korpus möglich in Cremeweiß (PG1) Ahorn sand (PG1)				
Fronten möglich in Cremeweiß (PG1) Ahorn sand (PG1) Beschreibung				
Maße (BxHxT)cm <b>Typen-Nr.</b> <b>PG1 IN</b>	Schreibtisch mit 2 Unterteilen und 1 Tischplatte rechteckig in Standardbreite 156 x 73 x 61 <b>MT3</b> <b>388</b>	Schreibtisch mit 2 Unterteilen und 1 Tischplatte rechteckig in Sonderbreite 140 – 200 x 73 x 61 <b>MT3-SO</b> <b>393</b>	Schreibtisch mit 4Tischfüßen und 1 Tischplatte rechteckig in Standardbreite 156 x 73 x 61 <b>MT4</b> <b>281</b>	Schreibtisch mit 4Tischfüßen und 1 Tischplatte rechteckig in Sonderbreite 100 – 200 x 73 x 61 <b>MT4-SO</b> <b>311</b>
Bei Bestellung bitte angeben	Korpus Front Tischplatte	Korpus Front Tischplatte	Tischplatte	Tischplatte

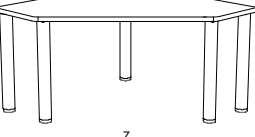
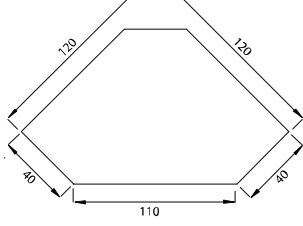
Tischplatte möglich in Cremeweiß (PG1) Ahorn sand (PG1)		
Beschreibung	Schreibtisch mit 5 Tischfüßen und 1 Tischplatte 5-eckig	
Maße (BxHxT)cm <b>Typen-Nr.</b> <b>PG1 IN</b>	120 x 73 x 120 <b>MT5</b> <b>327</b>	
Bei Bestellung bitte angeben	Tischplatte	

**Max-i** wird ausschließlich in Deutschland hergestellt. Wir verwenden in unserem Werk nur Grundmaterialien aus deutscher bzw. österreichischer Produktion, die den gesetzlichen Anforderungen - auch und insbesondere in Hinblick auf Emission von Schadstoffen - genügen. Unsere Produkte sind mit folgenden Qualitätsmerkmalen ausgestattet:

- Spanplatten Emissionsklasse E1 werden ausschließlich aus unbehandeltem Holz hergestellt.
- Die Leimfuge für die Oberfläche besteht aus Tischler-Weißleim.
- Die Oberflächenbeschichtung besteht aus einer in Deutschland hergestellten Reproduktion auf der Basis von Edzellulose
- Die Rückwände der Elemente sind hochdichte Holzfaserplatten (HDF) in ca. 3mm Stärke
- Wir verarbeiten kein PVC in unseren Produkten
- Die Topfbänder und Scharniere gehören zu den derzeit modernsten und haltbarsten. Sie sind mit Clipstechnik ausgestattet, was Montagezeiten - auch für einen möglichen Umzug - verkürzt und stark vereinfacht. Zusätzlich sind alle Türen mit Dämpfung zum ohren- und fingerschonenden Schließen ausgerüstet.
- Die Kleiderstangen sind aus Ovalstahlrohr 30 x 15mm, vernickelt mit matt vernickelten Schrankrohrslagern.
- Die unsichtbaren Schubkastenführungen sind dynamisch belastbar bis 30kg je Schubkasten. Die Schübe sind zur Reinigung werkzeuglos herausnehmbar und mit gedämpftem Selbststeinzug ausgerüstet.
- Die Schubkastenzarge ist ca. 14mm stark und fugenlos mit einer Buche-Nachbildung auf Polypropylenbasis umschlossen. Die Oberkante ist gerundet und bietet daher keine Staubablagefläche.
- Die Verbindungsbeschläge der Schränke und Elemente sind in Ganzmetallausführung gefertigt.
- Es wird keine Lochreihe mehr angebracht, sondern nur noch dort in die Fläche gebohrt, wo dies benötigt wird (3-fach höhenverstellbare Einlegeböden – 3mm Durchmesser Bohrung)
- Zerlegte Artikel (liegen, Betten, Regale, Schränke) sind komplett vormontiert, Elemente werden verleimt geliefert.
- Fronten, Seiten und Böden sind 19 mm, Arbeitsplatten 28 mm stark.
- Die Ober-, Unterböden, die Türen, die Schubkästen sowie die Vorderseiten und die Arbeitsplatten sind mit besonders strapazierfähigen ca. 2 mm starken ABS-Anleimern belegt.

**Sonderanfertigungen** sind unsere Stärke. Hier gilt unsere Sonderanfertigungsliste im Katalog. Hohe Flexibilität und Kundennähe sind ausschlaggebende Faktoren für die Realisation von Sonderanfertigungen. Daran scheitern zumeist andere Anbieter, die ihre Produktionsstätten mehr und mehr ins Ausland verlagern. Da wir ausschließlich in Deutschland fertigen, kommt Ihnen genau diese Flexibilität und Kundennähe zugute. Sollte Ihr Wunsch nicht in der Liste enthalten sein, rufen Sie uns an oder schicken Sie uns ein Fax. Wir antworten prompt.

### **Pflegeanweisung**

Bitte entfernen Sie aufgetretene Verunreinigungen im möglichst frischen Zustand mittels Papierwisch Tuch oder weichem, sauberen Tuch (trocken oder feucht). Bei Feuchtreinigung ist mit saugfähigem Papierwisch Tuch nachzureiben. Die Reinigung geschieht vorzugsweise mit reinem (warmem) Wasser, Schmier- oder Kernseifenlösung und/oder üblichen für Möbeloberflächen geeigneten Reinigungslösungen OHNE scheuernde Bestandteile in Konzentrationen nach Angaben des Herstellers. Reinigungsmittel sollten mit reinem Wasser restlos entfernt werden und danach sollte die Oberfläche trocken gewischt werden. Zum Entfernen von Verschmutzungen, die mit wässrigen Lösungen nicht entfernbar sind, kann z.B. mit Alkohol (Spiritus) und weichen Tüchern gearbeitet werden. Dies jedoch nicht auf farbig lackierten Oberflächen. Beim Umgang mit Lösungsmitteln die vom Hersteller angegebenen Unfallverhütungsvorschriften einhalten!

### **Aufbauanweisung**

Bitte beachten Sie unbedingt die dem Produkt beigelegten Aufbau- und Pflegeanweisungen.

### **Qualität**

All unsere Produkte tragen das Gütezeichen der Deutschen Gütegemeinschaft Möbel e. V. und entsprechen somit den strengen - vom RAL überwachten - Güte- und Prüfbestimmungen. Der Genehmigungsausweis beweist, dass das Möbel güte- und schadstoffgeprüft wurde. Unsere Möbel tragen das RAL-Gütezeichen und sind somit...

- auf Schadstoffe geprüft
- auf Qualität, Belastbarkeit und Langlebigkeit geprüft
- umweltfreundlich und ressourcenschonend hergestellt.

Weitere Informationen über Möbelqualität und das Thema "Gesundes Wohnen" erhalten Sie von Ihrem Fachgeschäft oder von der Deutschen Gütegemeinschaft Möbel e.V., Friedrichstr. 13-15, 90762 Fürth. Telefon 0911/9509998-0, im Internet unter [www.dgm-moebel.de](http://www.dgm-moebel.de) oder per e-mail unter [dgm@dgm-moebel.de](mailto:dgm@dgm-moebel.de)



- Geprüfte Qualität
- Garantierte Sicherheit
- Gesundes Wohnen

...erkennen Sie an diesem Zeichen

