

FRESH

by **R**



- Geprüfte Qualität
- Garantierte Sicherheit
- Gesundes Wohnen

...erkennen Sie an diesem Zeichen

möbelfabrik rudolf

R

MC-Typenliste mit Identnummern gültig ab 1.1.2011

Lieferbare Ausführungen :

- 1. Dekor :**
- Cremeweiß (Ist ein Unidekor und **keine** Lackoberfläche)
 - Grau (Ist ein Unidekor und **keine** Lackoberfläche)
 - Pinie (Holzdekor-Nachbildung)

- 2. Lack (gegen Aufpreis) :**
(alle Lacke – auch nach RAL-Karte sind preisgleich)
- Viola
 - Feenrosa
 - Himmelblau (RAL5015)
 - Tiefschwarz (RAL9005)
 - oder nach RAL-Karte

- 3. Griffe** (alle Griffausführungen sind preisgleich) :
Bestell-Nr.



- 4. Textilmuster** (alle Muster sind preisgleich) :
Bestell-Nr.

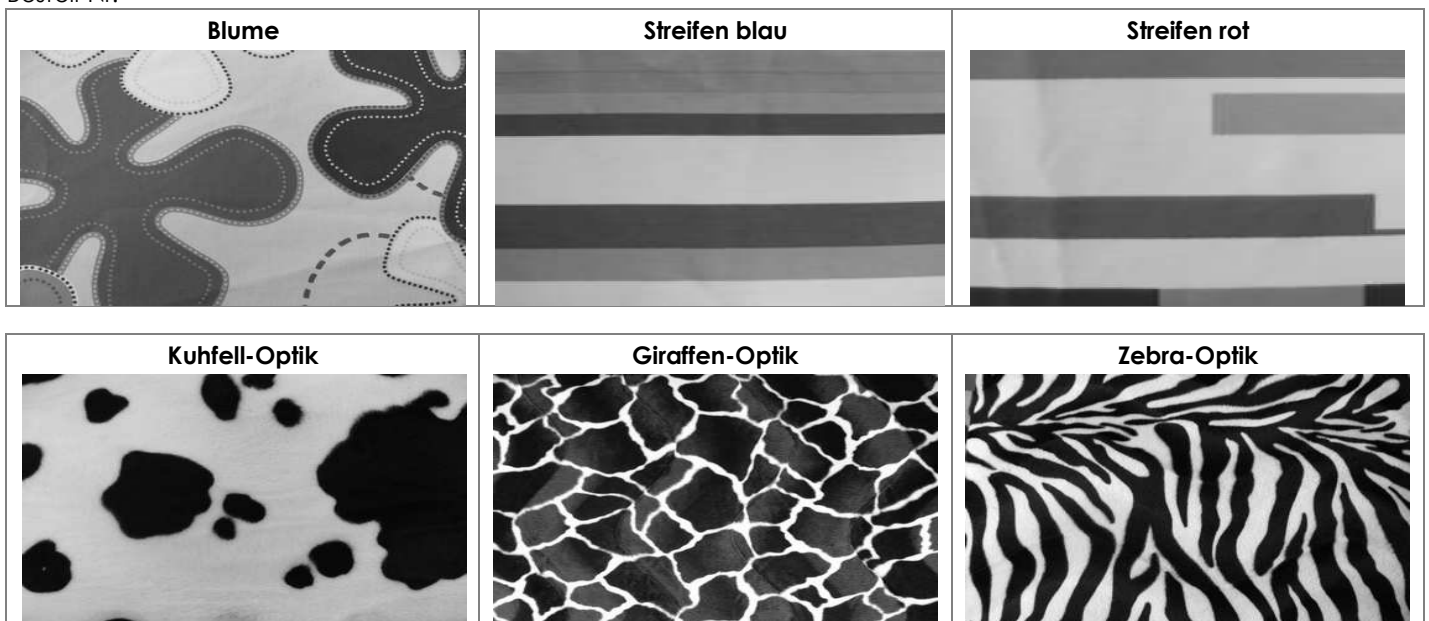

- 5. Tischfüße / Tischkufen** (alle Ausführungen sind preisgleich) :

Tischfüße



Tischkufen

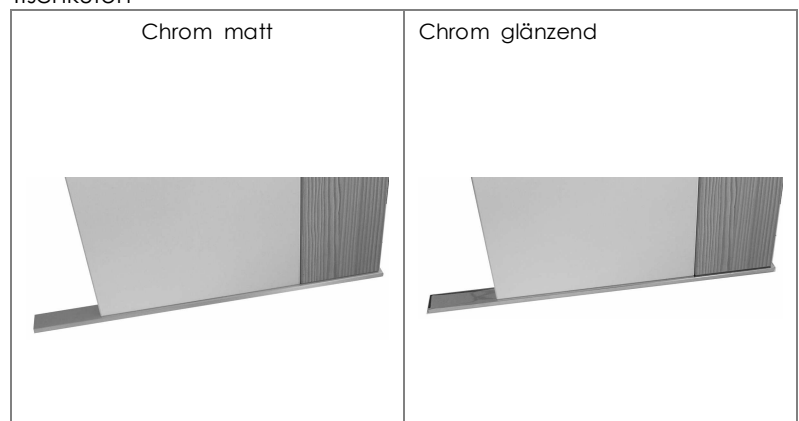

Welche Artikel-Komponente ist in welcher Ausführung möglich :

Grundsätzlich sind alle Artikel (Schränke, Regale, Liegen, Tische) und Artikelkomponenten (Korpusse, Fronten, Rücken, Inneneinteilung von offenen Fächern, Tischplatten usw.) in Dekor möglich. Alle Dekore können dabei beliebig miteinander kombiniert werden ohne Mehrpreis.

Für Fronten und Absetzungen gelten zusätzlich folgende Regeln :

Artikelkomponente	Mögliche Ausführung
Kleiderschranktüren	Dekor *
alle sonstigen Türen	Dekor * oder
Klappen von Hängeschränken	Dekor oder
alle Schubkästen	Dekor * oder
Sichtrückwände	Dekor oder
Regaleinteilung von offenen Fächern	Dekor oder
Klappe Kabelkanal von Schreibtisch	Dekor oder
Füllung von Liegenfußteil	Dekor oder
Rückenlehne für Liege	Dekor oder
Magnettafel von Regal CAR	Lack oder
alle Polsterteile	Textil

* wenn Türen oder Schubkästen innerhalb eines Artikels in verschiedenen Dekoren gewünscht sind, bitte einzeln angeben - ohne Mehrpreis möglich.

Bei der Bestellung bitte die einzelnen Frontelemente von links nach rechts – bzw. von oben nach unten aufzählen.

Beispiele für Bestellung und Preisfindung :

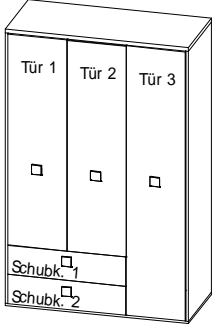
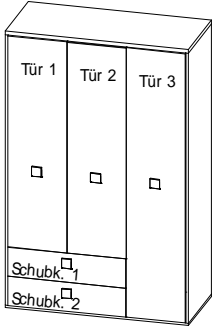
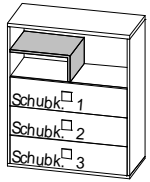
Beispiel 1	<p>Das möchten Sie geliefert bekommen:</p> <p>Kleiderschrank CS133-R</p> <p>Korpus in Pinie Die beiden kurzen Türen in Cremeweiß Die lange Tür und die beiden Schubkästen in Grau Griff C1</p> 	<p>So können Sie bestellen :</p> <p>CS133-R</p> <p>Korpus Pinie Türen 1 + 2 Cremeweiß Tür 3 Grau Schubkästen Grau Griff C1</p>	<p>Das bekommen Sie geliefert:</p> <p>Korpus Dekor Pinie Tür 1 Dekor Cremeweiß Tür 2 Dekor Cremeweiß Tür 3 Dekor Grau Schubkasten 1 Dekor Grau Schubkasten 2 Dekor Grau Griff Griff C1</p>	<p>So findet sich der Preis :</p> <p>Grundpreis IN 385</p> <p>alles OHNE Mehrpreis</p>
Beispiel 2	<p>Das möchten Sie geliefert bekommen:</p> <p>Kleiderschrank CS133-R</p> <p>Korpus in Grau Alle 3 Türen in Cremeweiß Den oberen Schubkasten in Lack Feenrosa Den unteren Schubkasten in Lack Viola Griff C2</p> 	<p>So können Sie bestellen :</p> <p>CS133-R</p> <p>Korpus Grau, Türen Cremeweiß, Schubkasten 1 Feenrosa Schubkasten 2 Viola Griff C2</p>	<p>Das bekommen Sie geliefert:</p> <p>Korpus Dekor Grau Tür 1 Dekor Cremeweiß Tür 2 Dekor Cremeweiß Tür 3 Dekor Cremeweiß Schubkasten 1 Lack Feenrosa Schubkasten 2 Lack Viola Griff Griff C2</p>	<p>So findet sich der Preis :</p> <p>Grundpreis IN 385</p> <p>Mehrprijs für Lack 123 Mehrprijs für Lack 123</p>
Beispiel 3	<p>Das möchten Sie geliefert bekommen:</p> <p>Kommode CH938</p> <p>Korpus in Cremeweiß Alle 3 Schubkästen und Sichtrückwand in Lack Viola Regaleinteilung in Lack Feenrosa Griff C3</p> 	<p>So können Sie bestellen :</p> <p>CH938</p> <p>Korpus Cremeweiß Schubkästen Lack Viola Sichtrückwand Lack Viola Regaleinteilung Lack Feenrosa Griff C3</p>	<p>Das bekommen Sie geliefert:</p> <p>Korpus Dekor Cremeweiß Schubkasten 1 Lack Viola Schubkasten 2 Lack Viola Schubkasten 3 Lack Viola Sichtrückwand Lack Viola Regaleinteilung Lack Feenrosa Griff Griff C3</p>	<p>So findet sich der Preis :</p> <p>Grundpreis IN 337</p> <p>Mehrprijs für Lack 123 Mehrprijs für Lack 123 Mehrprijs für Lack 123 Mehrprijs für Lack 118 Mehrprijs für Lack 128</p>

Achtung:

Planungen mit Wandmontageelementen (Hängeschränke, Paneelregale und Wandborde) erfordern die Prüfung der Wandbeschaffenheit (Festmauerwerk erforderlich). Zudem ist bei allen Wandmontageelementen die im Typenplan angegebene maximale Belastbarkeit (Zuladung) unbedingt einzuhalten.

Konstruktions-, Farb- und Materialänderungen im Rahmen des technischen Fortschritts vorbehalten

Kleiderschränke



Mögliche Ausführungen:

Korpus
 Kleiderschränktüren Dekor * NICHT in Lack möglich
 Schubkästen Dekor * oder Lack gegen Mehrpreis pro Schubkasten
 Sichtrückwand offenes Fach Dekor oder Lack gegen Mehrpreis
 Regaleinteilung offenes Fach Dekor oder Lack gegen Mehrpreis

IN 123
IN 118
IN 128

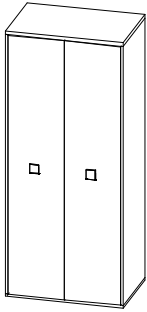
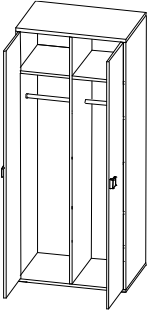
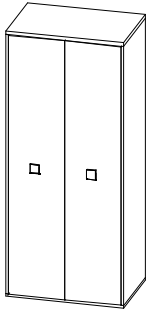
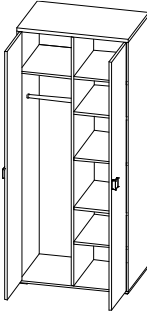
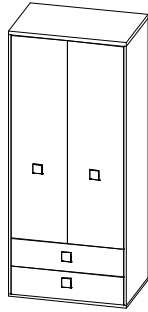
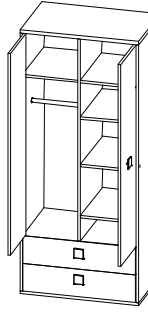
* wenn Türen oder Schubkästen in verschiedenen Dekoren gewünscht sind, bitte einzeln angeben ohne Mehrpreis

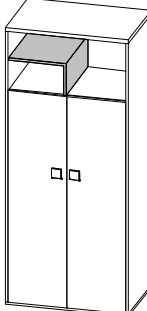
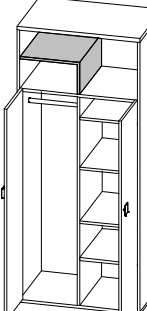
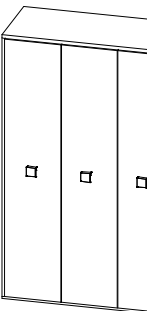
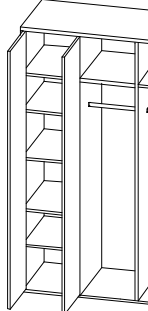

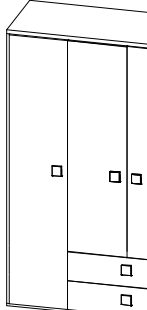
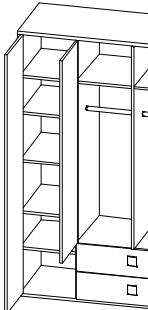
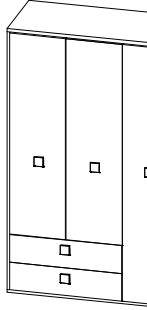
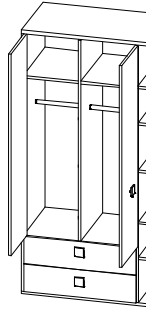

						
Bezeichnung	Kleiderschrank 2-türig	2 x Kleiderfach	Kleiderschrank 2-türig	1 Kleiderfach 1 Wäschefach	Kleiderschrank 2-türig mit 2 Schubkästen	1 Kleiderfach 1 Wäschefach 2 Schubkästen
Maße (BxHxT)cm	90 x 211 x 60		90 x 211 x 60		90 x 211 x 60	
Typen-Nr.	CS91		CS92		CS93	
IN	344		356	Kleider- und Wäschefach sind L/R umbaubar	365	Kleider- und Wäschefach sind L/R umbaubar
Bei Bestellung bitte angeben	Korpus Türen Griff		Korpus Türen Griff		Korpus Türen Schubkästen Griff	

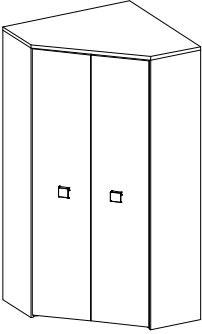
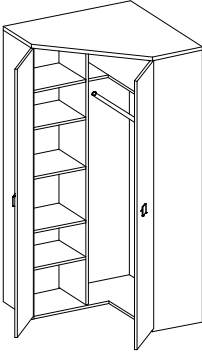
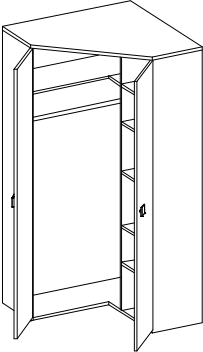
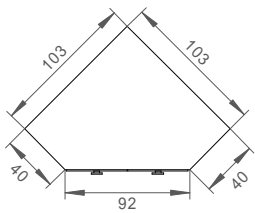
					
Bezeichnung	Kleiderschrank 2-türig mit offenem Fach und Regaleinteilung	1 Kleiderfach 1 Wäschefach Die Regaleinteilung (dunkel markiert) ist L/R montierbar. Kleider- und Wäschefach sind L/R umbaubar	Kleiderschrank 3-türig	1 Wäschefach (links) 2 x Kleiderfach (rechts und Mitte) NICHT L/R umbaubar	2 x Kleiderfach (links und Mitte), 1 Wäschefach (rechts) NICHT L/R umbaubar
Maße (BxHxT)cm	90 x 211 x 60			133 x 211 x 60	133 x 211 x 60
Typen-Nr.	CS98			CS131-L	CS131-R
IN	357			375	375
Bei Bestellung bitte angeben	Korpus Türen Griff Sichtrückwand offenes Fach Regaleinteilung offenes Fach			Korpus Türen Griff	Korpus Türen Griff

				
Bezeichnung	Kleiderschrank 3-türig mit 2 Schubkästen	1 Wäschefach (links) 2 x Kleiderfach (rechts und Mitte) 2 Schubkästen NICHT L/R umbaubar	Kleiderschrank 3-türig mit 2 Schubkästen	2 x Kleiderfach (links und Mitte) 2 Schubkästen 1 Wäschefach (rechts) NICHT L/R umbaubar
Maße (BxHxT)cm	133 x 211 x 60		133 x 211 x 60	
Typen-Nr.	CS133-L		CS133-R	
IN	385		385	
Bei Bestellung bitte angeben	Korpus Türen Schubkästen Griff		Korpus Türen Schubkästen Griff	

Eck-Kleiderschrank		Mögliche Ausführungen:		Dekor		Dekor * NICHT in Lack möglich		ohne Mehrpreis	
		Korpus		Kleiderschrantüren		* wenn Türen in verschiedenen Dekoren gewünscht sind, bitte einzeln angeben			
Bezeichnung Maße (BxHxT)cm Typen-Nr. IN Bei Bestellung bitte angeben		Einschließlich Innenbeleuchtung: LED Aufbau- leuchte (1 Watt) mit Automatik- schalter, Kabel (4 m) und Trafo.							
	z Eckkleiderschrank 2-türig 103 x 211 x 103 CS909-L CS909-R 379	Abb. LINKS 1 Wäschefach (links) 1 Kleiderfach (rechts) NICHT L/R umbaubar		Abb. RECHTS 1 Wäschefach (rechts) 1 Kleiderfach (links) NICHT L/R umbaubar					
Bei Bestellung bitte angeben	Korpus	Türen	Griff						

Zubehör für Kleiderschränke

Bezeichnung Maße (BxHxT)cm Typen-Nr. IN Bei Bestellung bitte angeben	passt bei allen 2-türigen Schränken in das Wäschefach und Kleiderfach sowie beim 3-türigen Schrank in das Kleiderfach  z	passt bei allen 3-türigen Schränken in das Wäschefach  z	passt beim Eckkleiderschrank in das Wäschefach  z	passt beim Eckkleiderschrank in das Kleiderfach  z	 a Spiegel passt auf die Türinnenseite von allen Kleiderschränken und beim Eckkleiderschrank Bitte die gewünschte Tür angeben
	Einlegeboden 42 x 2 x 55 CSZ2 136 Korpus	Kleiderstange 42 x 2 x 1 CSZ12 126	Einlegeboden 41 x 2 x 55 CSZ3 136 Korpus	Kleiderstange 41 x 2 x 1 CSZ13 126	Einlegeboden 33 x 2 x 33 CSZ5 130 Korpus
					Innen-Spiegel 158 x 33 x 0,5 CSZ14 152 Türposition

Elemente und Regale

Mögliche Ausführungen:

Korpus
 Türen
 Sichtrückwand
 Regaleinteilung
 * wenn Türen in verschiedenen Dekoren gewünscht sind, bitte einzeln angeben

Dekor
 Dekor * oder Lack gegen Mehrpreis pro Tür
 Dekor oder Lack gegen Mehrpreis
 Dekor oder Lack gegen Mehrpreis

IN 132
IN 142
IN 195
 ohne Mehrpreis

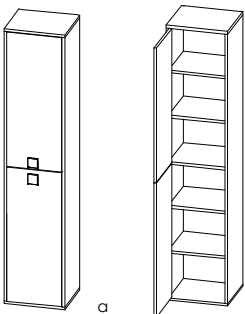
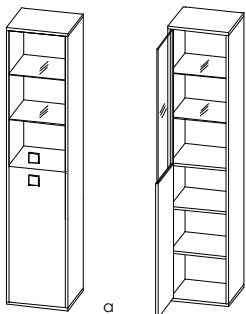
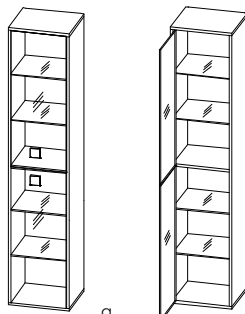
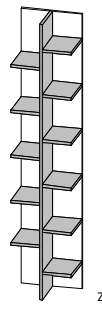

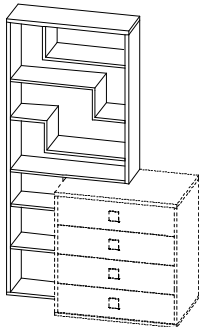
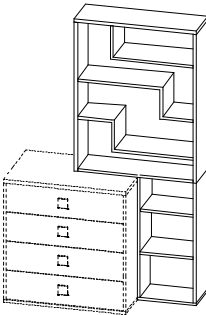
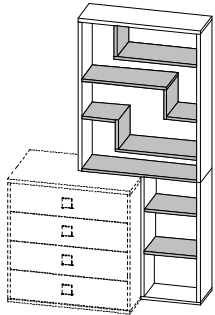

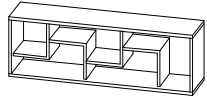
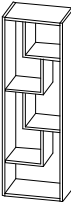
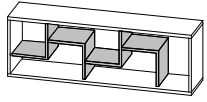
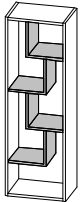
Bezeichnung Maße (BxHxT)cm Typen-Nr. IN Bei Bestellung bitte angeben	 a	 a	 a	 z
	Element 2-türig Holz/Holz oben Holztür mit 2 Holzeinlegeböden 1 fester Holzboden unten Holztür mit 2 Holzeinlegeböden NICHT L/R umbaubar	Element 2-türig Glas/Holz oben Glastür (Klarglas) mit 2 Glaseinlegeböden 1 fester Holzboden unten Holztür mit 2 Holzeinlegeböden NICHT L/R umbaubar Beleuchtung separat bestellbar	Element 2-türig Glas/Glas oben Glastür (Klarglas) mit 2 Glaseinlegeböden 1 fester Holzboden unten Glastür (Klarglas) mit 2 Glaseinlegeböden NICHT L/R umbaubar - Siehe Seite 7 unten	Die Rückwand wird mit Hängebeschlägen an Wand befestigt Panelregal mit Sichtrückwand und Regaleinteilung Regaleinteilung (dunkel markiert) besteht aus Mittelwand und 11 festen Böden L/R montierbar
	45 x 211 x 39 CE451-L (Abb.) CE451-R 299 Korpus Türen Griff	45 x 211 x 39 CE455-L (Abb.) CE455-R 324 Korpus Tür Griff	45 x 211 x 38 CE456-L (Abb.) CE456-R 344 Korpus Griff	45 x 209 x 29 CR458 245 Sichtrückwand Regaleinteilung

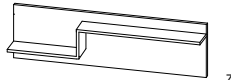
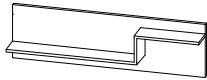
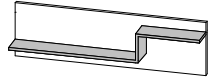
Aufsatzregal		Mögliche Ausführungen:				
		Korpus	Dekor	oder	Lack gegen Mehrpreis	IN 149
		Sichrückwand	Dekor	oder	Lack gegen Mehrpreis	IN 195
		Regaleinteilung	offenes Fach	oder	Lack gegen Mehrpreis	IN 195
	 <p>Das Aufsatzregal kann wie links und rechts abgebildet montiert werden</p> <p>Die Schubkastenkommode gehört nicht zum Lieferumfang</p> <p>Das Aufsatzregal kann nur kombiniert werden mit Kommoden der Bauhöhe 88 cm. (Typen-Nr. CK... oder Jumbokommoden mit Typen-Nr. CS...) Diese Unterteile bitte separat bestellen</p>		<p>Wird die Regaleinteilung farbig abgesetzt bestellt, so sind alle Teile betroffen, die in der Abbildung rechts dunkel markiert sind.</p> 			
Bezeichnung	Regalelement offen mit Einteilung					
Maße (BxHxT)cm	90 x 211 x 28					
Typen-Nr.	CE998					
IN	284					
Bei Bestellung bitte angeben	Korpus Sichrückwand Regaleinteilung					

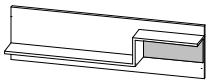
Hängeregale		Mögliche Ausführungen:				
		Korpus	Dekor	oder	Lack gegen Mehrpreis	IN 130
		Sichrückwand	Dekor	oder	Lack gegen Mehrpreis	IN 180
		Regaleinteilung	offenes Fach	oder	Lack gegen Mehrpreis	IN 180
	 <p>Das Hängeregale kann senkrecht oder waagrecht montiert werden. Maximale Belastbarkeit 30 kg</p>			<p>Wird die Regaleinteilung farbig abgesetzt bestellt, so sind alle Teile betroffen, die in der Abbildung rechts dunkel markiert sind.</p> 		
Bezeichnung	Hängeregale offen mit Einteilung					
Maße (BxHxT)cm	135 x 45 x 28					
Typen-Nr.	CA138					
IN	237					
Bei Bestellung bitte angeben	Korpus Sichrückwand Regaleinteilung					

Panelregal		Mögliche Ausführungen:				
		Sichrückwand	Dekor	oder	Lack gegen Mehrpreis	IN 130
		Regaleinteilung	Dekor	oder	Lack gegen Mehrpreis	IN 154
	 <p>Das Panelregal kann wie links und rechts abgebildet montiert werden. Maximale Belastbarkeit 10 kg</p>			<p>Wird die Regaleinteilung farbig abgesetzt bestellt, so sind alle Teile betroffen, die in der Abbildung rechts dunkel markiert sind.</p>		
Bezeichnung	Panelregal					
Maße (BxHxT)cm	135 x 45 x 27					
Typen-Nr.	CAR					
IN	200					
Bei Bestellung bitte angeben	Sichrückwand Regaleinteilung					

Zubehör für Panelregal CAR						
Bezeichnung	Magnetplatte in Lack	incl. 5 Magnete		<p>Metallplatte ist mit Textil bezogen. Mögliche Textilmuster siehe Seite 2</p>	<p>Die Magnetplatten CAZ11 oder CAZ12 sind nur zusammen mit dem Panelregal CAR verwendbar. Die Montage erfolgt dann werkseitig wie auf Abb. rechts dargestellt.</p>	
Maße (BxHxT)cm	50 x 27 x 0,1					
Typen-Nr.	CAZ11					
IN	142					
Bei Bestellung bitte angeben	Lackfarbe		Textilmuster			

Wandborde		Mögliche Ausführungen:			
		Korpus	Dekor		
	 <p>Maximale Belastbarkeit 10 kg</p>	 <p>Maximale Belastbarkeit 10 kg</p>	 <p>Maximale Belastbarkeit 10 kg</p>		
Bezeichnung	Wandbord				
Maße (BxHxT)cm	45 x 3 x 18				
Typen-Nr.	CB45				
IN	160				
Bei Bestellung bitte angeben	Korpus				
	 <p>Maximale Belastbarkeit 10 kg</p>	 <p>Maximale Belastbarkeit 10 kg</p>			
Bezeichnung	Wandbord Sonder				
Maße (BxHxT)cm	30 - 135 x 3 x 18				
Typen-Nr.	CB-SO				
IN	195				
Bei Bestellung bitte angeben	Korpus				

Hängeregale		Mögliche Ausführungen: Korpus Dekor Sichrückwand offenes Fach Dekor oder Lack gegen Mehrpreis IN 118 Regaleinteilung offenes Fach Dekor oder Lack gegen Mehrpreis IN 128			
Bezeichnung	Hängeregale offen mit Regaleinteilung	Regaleinteilung ist L/R montierbar			Wird die Regaleinteilung farblich abgesetzt bestellt, so sind alle Teile betroffen, die in der Abbildung rechts dunkel markiert sind.
Maße (BxHxT)cm	42 x 32 x 16	Das Hängeregale kann in allen Pos. wie rechts abgebildet montiert werden	Maximale Belastbarkeit 10 kg		
Typen-Nr. IN	CR 8 183				
Bei Bestellung bitte angeben	Korpus Sichrückwand Regaleinteilung				

Multibox		Mögliche Ausführungen: Korpus Dekor Sichrückwand Dekor oder Lack gegen Mehrpreis IN 118				Zubehör für Multibox
Bezeichnung	Multibox	Die Multibox kann als Hängeregale senkrecht oder waagrecht montiert werden. (Abb. rechts) Hängebeschlag ist immer beigegefügt.			Alternativ kann die Multibox auch als Schublade verwendet werden. Nutzungsbeispiele siehe unten.	Mögliche Textilmuster siehe Seite 2
Maße (BxHxT)cm	42 x 32 x 16	Maximale Belastbarkeit 10 kg			Textilrückwand für Multibox 38 x 28 x 1	Zur individuellen und variablen Gestaltung der Multibox. Die Textilrückwand wird einfach in die Multibox eingedrückt und kann ohne Werkzeug wieder herausgenommen werden.
Typen-Nr. IN	CR 1 169				CRZ01 129	NICHT kombinierbar mit CR8
Bei Bestellung bitte angeben	Korpus Sichrückwand				Textilmuster	



Nutzungsbeispiele Multibox als Schublade					
Multibox ist bei keinem der gezeigten Beispiele im Lieferumfang enthalten. Bitte immer separat bestellen !	<p>Wird die Multibox als Schublade verwendet, können Sockelgleiter montiert werden. Sockelgleiter sind immer beigegepackt. Höhe mit Gleitern 18 cm.</p> <p>In den Abb. rechts sind die Multiboxen dunkel markiert</p>	Multibox lässt sich stapeln	Nutzung als Schublade bei den Liegen CL1 und CL2	oder beim Podest CP1	oder bei den Kommoden CK918, CH918, CH938 (Abb.)



Spiegelregale		Hängeregale mit Klappe			
Mögliche Ausführungen: Korpus Dekor Sichrückwand Dekor oder Lack gegen Mehrpreis IN 130 Regaleinteilung Dekor oder Lack gegen Mehrpreis IN 154		Mögliche Ausführungen: Korpus Dekor Klappe Dekor oder Lack gegen Mehrpreis IN 132			
Bezeichnung	Spiegelregale	Offenes Regale Oben Spiegel Unten Sichrückwand mit Regaleinteilung (in Abb. links dunkel markiert)			Maximale Belastbarkeit 30 kg
Maße (BxHxT)cm	45 x 188 x 16	Das Spiegelregale wird als Hängeregale montiert. Maximale Belastbarkeit 10 kg	1 Mittelwand		Maximale Belastbarkeit 30 kg
Typen-Nr. IN	CRS8 235	Wird die Sichrückwand farblich abgesetzt bestellt, so sind alle Teile betroffen, die in Abb. oben dunkel markiert sind.	Hängeregale mit Klappe nach oben öffnend 135 x 30 x 29		1 Mittelwand
Bei Bestellung bitte angeben	Korpus Sichrückwand Regaleinteilung		CA131 235 Korpus Klappe Griff		Hängeregale mit Klappe nach unten öffnend 135 x 30 x 29
					CA132 235 Korpus Klappe Griff

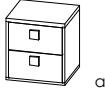
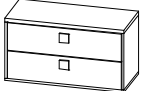
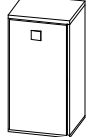
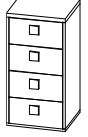
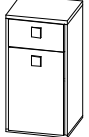

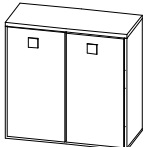
Beleuchtung		LED-Strahler werden werkseitig montiert in den Oberboden bzw. bei Hängeschränken in den Unterboden. Incl. Trafo, Zuleitung (3m) und Fußtretschralter. Die Abbildungen zeigen als Beispiel Hängeschränk CA131/132. Anwendung ist auch bei anderen geeigneten Artikeln möglich : Elemente mit Glastür CE455, CE456 , Spiegelregale CRS8 , Kommoden mit offenem Fach CK918, CH918, CH938			
Bezeichnung	1 LED-Einbaustrahler (2 Watt)			2 LED-Einbaustrahler (2 x 2 Watt)	
Typen-Nr. IN	CZ001 172			CZ002 190	

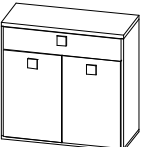
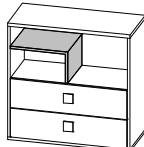
Kommoden	Mögliche Ausführungen:					
	Korpus		Dekor			IN 132
	Türen		Dekor *	oder	Lack gegen Mehrpreis pro Tür	IN 124
	Schubkästen		Dekor *	oder	Lack gegen Mehrpreis pro Schubkasten	IN 118
	Sichrückwand offenes Fach		Dekor	oder	Lack gegen Mehrpreis	IN 128
Regaleinteilung offenes Fach		Dekor	oder	Lack gegen Mehrpreis	ohne Mehrpreis	
* wenn Türen oder Schubkästen in verschiedenen Dekoren gewünscht sind, bitte einzeln angeben						

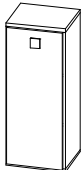
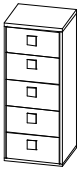
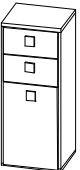
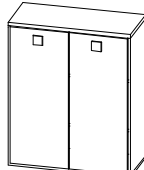

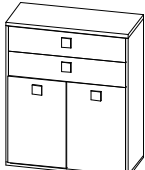
Höhe 48 cm			Höhe 88 cm			
Bezeichnung	Kommode 2 Schubkästen	Kommode 2 Schubkästen		Kommode 1 Tür mit 1 Einlegeboden. NICHT L/R umbaubar	Kommode 4 Schubkästen	Kommode 1 Schubkasten und 1 Tür mit 1 Einlegeboden. NICHT L/R umbaubar
Maße (BxHxT)cm	45 x 48 x 39	90 x 48 x 39		45 x 88 x 39	45 x 88 x 39	45 x 88 x 39
Typen-Nr.	CC453	CC903		CK451-L CK451-R	CK453	CK454-L CK454-R
IN	238	265		216	289	244
Bei Bestellung bitte angeben	Korpus Schubkästen Griff	Korpus Schubkästen Griff		Korpus Tür Griff	Korpus Schubkästen Griff	Korpus Schubkasten Tür Griff

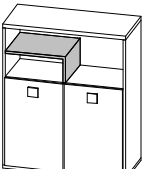

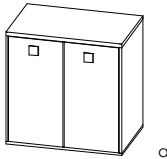
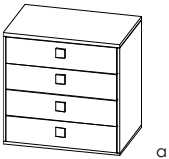

Höhe 88 cm						1 offenes Fach mit Regaleinteilung 2 Schubkästen Regaleinteilung (dunkel markiert) ist L/R montierbar
Bezeichnung	Kommode 2 Türen, 1 Mittelwand 2 Einlegeböden	Kommode 4 Schubkästen	Kommode 1 Schubkasten 2 Türen 1 Einlegeboden		Kommode	
Maße (BxHxT)cm	90 x 88 x 39	90 x 88 x 39	90 x 88 x 39		90 x 88 x 39	
Typen-Nr.	CK901	CK903	CK904		CK938	
IN	284	330	311		308	
Bei Bestellung bitte angeben	Korpus Türen Griff	Korpus Schubkästen Griff	Korpus Schubkasten Türen Griff		Korpus Schubkästen Griff Sichrückwand Regaleinteilung	

Höhe 109 cm						
Bezeichnung	Kommode 1 Tür mit 2 Einlegeböden. NICHT L/R umbaubar	Kommode 5 Schubkästen	Kommode 2 Schubkästen 1 Tür mit 1 Einlegeboden. NICHT L/R umbaubar	Kommode 2 Türen, 1 Mittelwand 4 Einlegeböden	Kommode 5 Schubkästen	Kommode 2 Schubkästen 2 Türen 1 Einlegeboden
Maße (BxHxT)cm	45 x 109 x 39	45 x 109 x 39	45 x 109 x 39	90 x 109 x 39	90 x 109 x 39	90 x 109 x 39
Typen-Nr.	CH451-L CH451-R	CH453	CH454-L CH454-R	CH901	CH903	CH904
IN	233	324	289	300	352	334
Bei Bestellung bitte angeben	Korpus Tür Griff	Korpus Schubkästen Griff	Korpus Schubkästen Tür Griff	Korpus Türen Griff	Korpus Schubkästen Griff	Korpus Schubkästen Türen Griff

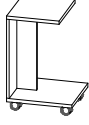

Höhe 109 cm					
Bezeichnung	Kommode 1 offenes Fach mit Regaleinteilung 2 Türen 1 Mittelwand 1 Einlegeboden Regaleinteilung (dunkel markiert) ist L/R montierbar	Kommode 1 offenes Fach mit Regaleinteilung 3 Schubkästen Regaleinteilung (dunkel markiert) ist L/R montierbar	Einlegeboden 41 x 2 x 35	Einlegeboden 42 x 2 x 35	Einlegeboden 86 x 2 x 35
Maße (BxHxT)cm	90 x 109 x 39	90 x 109 x 39	41 x 2 x 35	42 x 2 x 35	86 x 2 x 35
Typen-Nr.	CH918	CH938	CEZ1	CEZ2	CEZ3
IN	308	337	132	132	145
Bei Bestellung bitte angeben	Korpus Türen Griff Sichrückwand Regaleinteilung	Korpus Schubkästen Griff Sichrückwand Regaleinteilung	Korpus	Korpus	Korpus

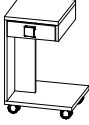
a = aufgebaut, z = zerlegt

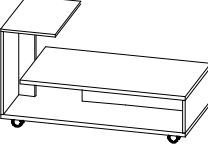
Jumbokommoden 60 cm tief		Mögliche Ausführungen:			
		Korpus Türen Schubkästen	Dekor Dekor * oder Dekor * oder	Lack gegen Mehrpreis pro Tür Lack gegen Mehrpreis pro Schubkasten	IN 132 IN 124 ohne Mehrpreis
* wenn Türen oder Schubkästen in verschiedenen Dekoren gewünscht sind, bitte einzeln angeben					
Höhe 88 cm					
Bezeichnung	Kommode 2 Türen, 1 Mittelwand 2 Einlegeböden	Kommode 4 Schubkästen		Einlegeboden	
Maße (BxHxT)cm	90 x 88 x 60	90 x 88 x 60		42 x 2 x 55	
Typen-Nr.	CS901	CS903		CS72	
IN	308	345		136	
Bei Bestellung bitte angeben	Korpus Türen Griff	Korpus Schubkästen Griff		Korpus	

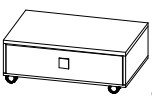
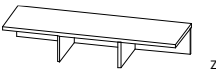
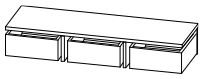

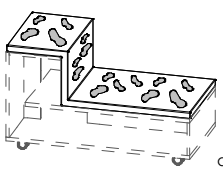
Server und Podeste		Mögliche Ausführungen:			
		Korpus Schubkästen	Dekor Dekor * oder	Lack gegen Mehrpreis pro Schubkasten	IN 124 ohne Mehrpreis
* wenn Schubkästen in verschiedenen Dekoren gewünscht sind, bitte einzeln angeben					
					
			L / R umbaubar		L / R umbaubar
Bezeichnung	Incl. Schriftzug „SERVER“ auf der Seite. Schrift ist hellgrau. Auf Wunsch ohne Schriftzug möglich – ohne Mehrpreis.	Incl. Schriftzug „SERVER“ auf der Seite. Schrift ist hellgrau. Auf Wunsch ohne Schriftzug möglich – ohne Mehrpreis.			
Maße (BxHxT)cm	50 x 73 x 50	50 x 73 x 52		135 x 73 x 50	135 x 73 x 52
Typen-Nr.	CP50	CP53-L (Abb.) CP53-R		CP130-L (Abb.) CP130-R	CP133-L (Abb.) CP133-R
IN	239	280		283	326
Bei Bestellung bitte angeben	Korpus	Korpus Schubkasten Griff		Korpus	Korpus Schubkästen Griff

Podest		Mögliche Ausführungen:			
		Korpus Schubkästen	Dekor Dekor oder	Lack gegen Mehrpreis pro Schubkasten	IN 124
					
Bezeichnung	Rollpodest mit 1 Schubkasten	Podest		Abb. rechts zeigt Podest CP1 mit 3 Stück Multibox CR1 (Podestschublade)	Ausführliche Beschreibung siehe Seite 7
Maße (BxHxT)cm	90 x 36 x 60	135 x 23 x 38		Die Multibox gehört nicht zum Lieferumfang des Podests CP1, sondern ist extra zu bestellen.	
Typen-Nr.	CP93	CP1		Podest CP1 ist NICHT stapelbar	
IN	266	185			
Bei Bestellung bitte angeben	Korpus Schubkasten Griff	Korpus			

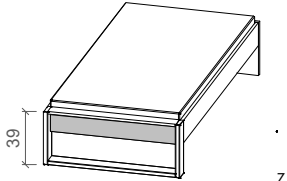
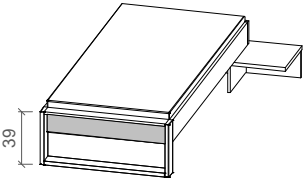
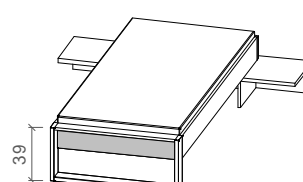
Polsterzubehör		Mögliche Ausführungen:		Mögliche Textilmuster siehe Seite 2	
		Polsterbezug			
		passend für CP130 und CP133			Bezug ist abnehmbar und bei 30° waschbar
Bezeichnung	Polsterauflage	Bezug ist abnehmbar und bei 30° waschbar		Sitzwürfel	
Maße (BxHxT)cm	50 x 4 x 175			40 x 45 x 40	
Typen-Nr.	CPZ			CZ15	
IN	209			193	
Bei Bestellung bitte angeben	Textilmuster			Textilmuster	

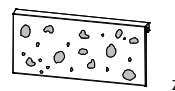
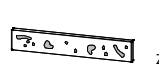
Liegen		Alle Liegen werden ohne Matratze und Rahmen geliefert. Auf den Abbildungen ist die Höhe der Bettseiten-Oberkante angegeben. Die Sitzhöhe ist dann ca. 6 cm höher – abhängig vom verwendeten Einlegerahmen sowie der Matratze. Mögliche Ausführungen: Korpus Dekor Fußteillfüllung Dekor oder Lack gegen Mehrpreis IN 124 Fußteillfüllung ist in den Abbildungen dunkel markiert (unter dieser Füllung ist das Fußteil offen)			
	Liege				
	Liegefläche B x L Maße (BxHxT)cm	90 x 200 97 x 39 x 213	100 x 200 107 x 39 x 213	120 x 200 127 x 39 x 213	140 x 200 147 x 39 x 213
Typen-Nr.		CL4-09	CL4-10	CL4-12	CL4-14
IN		283	285	288	291
Bei Bestellung bitte angeben		Korpus Liege Fussteil-Füllung			
	Liege mit Podest einseitig				
	Das Podest kann links oder rechts der Liege montiert werden. Das Liegenkopfteil ist gleitend auf dem Podest gelagert, so dass eine Schwenkbewegung der Liege von ca. 10° nach beiden Seiten möglich ist. Wird eine Podestschublade gewünscht, ist diese separat zu bestellen - siehe Seite 7, Typen-Nr. CR1				
Liegefläche B x L Maße (BxHxT)cm	90 x 200 139 x 39 x 213	100 x 200 149 x 39 x 213	120 x 200 169 x 39 x 213	140 x 200 189 x 39 x 213	
Typen-Nr.		CL1-09	CL1-10	CL1-12	CL1-14
IN		330	332	336	340
Bei Bestellung bitte angeben		Korpus Liege Fußteil-Füllung Korpus Podest			
	Liege mit Podest beidseitig				
	Das Liegenkopfteil ist gleitend auf dem Podest gelagert, so dass eine Schwenkbewegung der Liege von ca. 10° nach beiden Seiten möglich ist. Werden Podestschubladen gewünscht, sind diese separat zu bestellen – siehe Seite 7, Typen-Nr. CR1				
Liegefläche B x L Maße (BxHxT)cm	90 x 200 181 x 39 x 213	100 x 200 191 x 39 x 213	120 x 200 211 x 39 x 213	140 x 200 231 x 39 x 213	
Typen-Nr.		CL2-09	CL2-10	CL2-12	CL2-14
IN		344	345	349	351
Bei Bestellung bitte angeben		Korpus Liege Fußteil-Füllung Korpus Podest			
Sonderlängen 190, 210, 220 cm sind möglich. Mehrpreis für alle Liegen für alle Sonderlängen IN 145 pro Liege					
Zusätzliche Liegen-Lösungen finden Sie in unserem Programm LOOP.					

Liegenszubehör		Mögliche Ausführungen: Korpus Dekor Rückenlehne Dekor* oder Lack gegen Mehrpreis pro Paneel IN 126 (Rückenlehne besteht aus 2 Paneelen) Polster für Rückenlehne Textilmuster von Bezug siehe Seite 2 Textilblende für Fußteil Textilmuster von Bezug siehe Seite 2 * wenn oberes und unteres Brett der Rückenlehne in verschiedenen Dekoren gewünscht ist, bitte einzeln angeben ohne Mehrpreis				
		für Liegenbreite	90 cm	100 cm	120 cm	140 cm
Rückenlehne		Die Rückenlehne kann bei jeder Liege auf Kopfteil oder Bettseite aufgesteckt werden. Die Stellfläche der Liege vergrößert sich um ca. 11 cm. Oberes und unteres Paneel der Rückenlehne können in verschiedenen Ausführungen bestellt werden.				
		Maße (BxHxT)cm	97 / 51 / 11	107 / 51 / 11	127 / 51 / 11	147 / 51 / 11
Typen-Nr.		CLR-09	CLR-10	CLR-12	CLR-14	
IN		164	165	167	169	
Bei Bestellung bitte angeben		Rückenlehne				
Polster für Rückenlehne		Das Polster kann auf die zugehörige Rückenlehne (Breite beachten) aufgesteckt werden. Die Stellfläche der Liege vergrößert sich durch Rückenlehne incl. Polster um insgesamt ca. 15 cm. Bezug ist abnehmbar und bei 30° waschbar				
		Maße (BxHxT)cm	97 / 52 / 4	107 / 52 / 4	127 / 52 / 4	147 / 52 / 4
Typen-Nr.		CLP-09	CLP-10	CLP-12	CLP-14	
IN		177	179	183	187	
Bei Bestellung bitte angeben		Textilmuster				
Textilblende für Liegenfußteil		Zur individuellen und variablen Gestaltung der Liege. Die Textilblende verdeckt die Fußteillfüllung (siehe oben in Liegenabbildung dunkel markiert). Sie wird einfach in das Liegenfußteil eingedrückt und kann jederzeit wieder herausgenommen werden ohne Werkzeug.				
		Maße (BxHxT)cm	91 x 13 x 1	101 x 13 x 1	121 x 13 x 1	141 x 13 x 1
Typen-Nr.		CLZ-09	CLZ-10	CLZ-12	CLZ-14	
IN		138	140	144	147	
Bei Bestellung bitte angeben		Textilmuster				

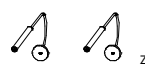
Bezeichnung Maße (BxHxT)cm Typen-Nr. IN		LED-Flexleuchten zur Befestigung an der Rückenlehne CLR. Incl. Trafo, Zuleitung (3m) und Schalter.		
Bei Bestellung bitte angeben	Korpus			

Schreibtisch		Mögliche Ausführungen:			
		Tischplatte	Dekor		
		Wange vorn	Dekor		
		Wange hinten	Dekor		
		Klappe von Kabelkanal	Dekor	oder Lack gegen Mehrpreis	IN 149
		Kufen	Ausführung (Chrom matt oder Chrom glänzend)		
Bezeichnung	Schreibtisch mit Wangen				
Maße (BxHxT)cm	156 x 73 x 67				
Typen-Nr.	CT156				
IN	308				
Bei Bestellung bitte angeben	Tischplatte				
	Wange vorn				
	Wange hinten				
	Klappe von Kabelkanal				
	Kufen				

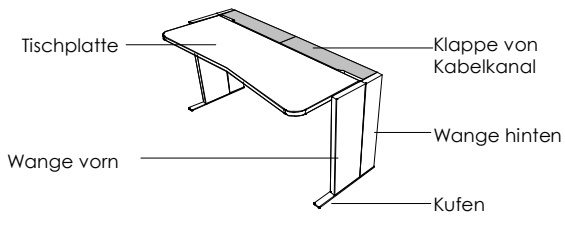
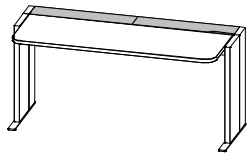

Schreibtisch		Mögliche Ausführungen:			
		Tischplatte	Dekor		
		Tischfüße	Ausführung (Chrom matt oder Chrom glänzend)		
		Korpus von Container	Dekor		
		Schubkästen	Dekor * oder Lack gegen Mehrpreis pro Schubkasten		IN 124
		* wenn Schubkästen in verschiedenen Dekoren gewünscht sind, bitte einzeln angeben		ohne Mehrpreis	
Bezeichnung	Schreibtisch mit 2 Füßen und Rollcontainer				
Maße (BxHxT)cm	150 x 74 x 80				
Typen-Nr.	CT150				
IN	359				
Bei Bestellung bitte angeben	Tischplatte				
	Tischfüße				
	Korpus				
	Schubkästen				
	Griff				

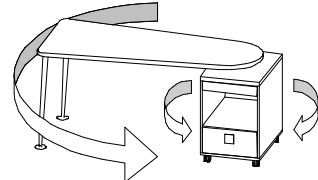
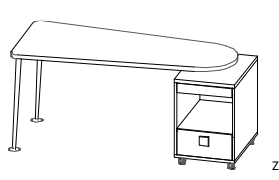

Platte und Container sind zueinander drehbar gelagert. Container hat 4 Lenkrollen. Schubkasten oben ist eine Utensilienschale und hat keinen Griff.



Container hat 4 Lenkrollen.
Schubkasten oben ist eine Utensilienschale und hat keinen Griff.

Rollcontainer mit Utensilienschale, offenem Fach und Schubkasten
45 x 68 x 60
CT45
271
Korpus
Schubkästen
Griff

Zusätzliche Schreibtisch-Lösungen finden Sie in unserem Programm LOOP.

FRESH wird ausschließlich in Deutschland hergestellt. Wir verwenden in unserem Werk nur Grundmaterialien aus deutscher bzw. österreichischer Produktion, die den gesetzlichen Anforderungen - auch und insbesondere in Hinblick auf Emission von Schadstoffen - genügen. Unsere Produkte sind mit folgenden Qualitätsmerkmalen ausgestattet:

- Spanplatten Emissionsklasse E1 werden ausschließlich aus unbehandeltem Dekor hergestellt.
- Die Leimfuge für die Oberfläche besteht aus Tischler-Weißleim (PVAC-Leim).
- Die Oberflächenbeschichtung besteht aus einer in Deutschland hergestellten Reproduktion auf der Basis von Edzellulose
- Die Rückwände der Elemente sind hochdichte Dekorfaserplatten (HDF) in ca. 3mm Stärke
- Wir verarbeiten kein PVC in unseren Produkten
- Die Topfbänder und Scharniere gehören zu den derzeit modernsten und haltbarsten. Sie sind mit Clipstechnik ausgestattet, was Montagezeiten - auch für einen möglichen Umzug - verkürzt und stark vereinfacht. Zusätzlich sind alle Türen mit Dämpfung zum ohren- und fingerschonenden Schließen ausgerüstet.
- Die Kleiderstangen sind aus Ovalstahlrohr 22 x 15mm, vernickelt mit matt vernickelten Schrankrohrlagern.
- Die unsichtbaren Schubkastenführungen sind dynamisch belastbar bis 30kg je Schubkasten. Die Schübe sind zur Reinigung werkzeuglos herausnehmbar und mit gedämpftem Selbsteinzug ausgerüstet.
- Die Schubkastenzarge ist ca. 14mm stark und fugenlos mit einer Ahorn-Nachbildung auf Polypropylenbasis umschlossen. Die Oberkante ist gerundet und bietet daher keine Staubablagefläche.
- Die Verbindungsbeschläge der Schränke und Elemente sind in Ganzmetallausführung gefertigt.
- Es wird keine Lochreihe mehr angebracht, sondern nur noch dort in die Fläche gebohrt, wo dies benötigt wird (3-fach höhenverstellbare Einlegeböden – 3mm Durchmesser Bohrung)
- Zerlegte Artikel (Liegen, Betten, Regale, Schränke) sind komplett vormontiert, Elemente werden verleimt geliefert.
- Fronten, Seiten und Böden sind 19 mm, Arbeitsplatten 28 mm stark.
- Die Ober-, Unterböden, die Türen, die Schubkästen sowie die Vorderseiten und die Arbeitsplatten sind mit besonders strapazierfähigen 2 mm starken ABS-Anleimern belegt.

Sonderanfertigungen sind unsere Stärke. Hier gilt unsere Sonderanfertigungsliste im Katalog. Hohe Flexibilität und Kundennähe sind ausschlaggebende Faktoren für die Realisation von Sonderanfertigungen. Daran scheitern zumeist andere Anbieter, die ihre Produktionsstätten mehr und mehr ins Ausland verlagern. Da wir ausschließlich in Deutschland fertigen, kommt Ihnen genau diese Flexibilität und Kundennähe zugute. Sollte Ihr Wunsch nicht in der Liste enthalten sein, rufen Sie uns an oder schicken Sie uns ein Fax. Wir antworten prompt.

Pflegeanweisung

Bitte entfernen Sie aufgetretene Verunreinigungen im möglichst frischen Zustand mittels Papierwisch Tuch oder weichem, sauberen Tuch (trocken oder feucht). Bei Feuchtreinigung ist mit saugfähigem Papierwisch Tuch nachzureiben. Die Reinigung geschieht vorzugsweise mit reinem (warmem) Wasser, Schmier- oder Kernseifenlösung und/oder üblichen für Möbeloberflächen geeigneten Reinigungslösungen OHNE scheuernde Bestandteile in Konzentrationen nach Angaben des Herstellers. Reinigungsmittel sollten mit reinem Wasser restlos entfernt werden und danach sollte die Oberfläche trocken gewischt werden. Zum Entfernen von Verschmutzungen, die mit wässrigen Lösungen nicht entfernbar sind, kann z.B. mit Alkohol (Spiritus) und weichen Tüchern gearbeitet werden. Dies jedoch nicht auf farbig lackierten Oberflächen. Beim Umgang mit Lösungsmitteln die vom Hersteller angegebenen Unfallverhütungsvorschriften einhalten!

Aufbauanweisung

Bitte beachten Sie unbedingt die dem Produkt beigelegten Aufbau- und Pflegeanweisungen.

Qualität

All unsere Produkte tragen das Gütezeichen der Deutschen Gütegemeinschaft Möbel e. V. und entsprechen somit den strengen - vom RAL überwachten - Güte- und Prüfbestimmungen. Der Genehmigungsausweis beweist, dass das Möbel güte- und schadstoffgeprüft wurde. Unsere Möbel tragen das RAL-Gütezeichen und sind somit...

- auf Schadstoffe geprüft
- auf Qualität, Belastbarkeit und Langlebigkeit geprüft
- umweltfreundlich und ressourcenschonend hergestellt.

Weitere Informationen über Möbelqualität und das Thema "Gesundes Wohnen" erhalten Sie von Ihrem Fachgeschäft oder von der Deutschen Gütegemeinschaft Möbel e.V., Friedrichstr. 13-15, 90762 Fürth. Telefon 0911/9509998-0, im Internet unter www.dgm-moebel.de oder per e-mail unter dgm@dgm-moebel.de



- Geprüfte Qualität
- Garantierte Sicherheit
- Gesundes Wohnen

...erkennen Sie an diesem Zeichen

