

loop^R

- Das universelle Möbelsystem mit drei Schwerpunkten

LOOP LIEGEN

Seite 4

LOOP WANGEN

Seite 8

LOOP TISCHE

Seite 10

- Mit jedem unserer aktuellen Programme kombinierbar
- In allen Dekoroberflächen unserer aktuellen Programme lieferbar
- Alle Fronten und Rückenlehnen in Lack nach RAL-Karte lieferbar
- Griffe sind frei wählbar, passend zu jedem unserer aktuellen Programme
- Durchdachtes und umfangreiches Zubehör
- Viele Artikel im Sondermaß möglich
- Alle sichtbaren Kanten mit 2mm starker Sicherheitskante
- Gedämpfte Führungen für die Schubkästen
- Gedämpfte Türanschläge

planbar mit  **KPS**[®]
Ambiente



- Geprüfte Qualität
- Garantierte Sicherheit
- Gesundes Wohnen

...erkennen Sie an diesem Zeichen

möbelfabrik rudolf



Lieferbare Ausführungen :

1. DEKOR

Lieferbare Oberflächen-Dekore:

- a. Holz-Dekore
 - Ahorn Hell
 - Buche Natur
 - Pinie
 - Cremeweiß
- Ahorn Sand
 - Kastanie
 - Zwetschge
 - Grau
- Akazie
 - Kirsch Mocca

Holz-Dekore und Uni-Dekore sind preisgleich.

In Dekor möglich sind grundsätzlich alle Artikel aus den Bereichen Liegen, Wangen und Tische.
Ausnahme: die Liegenfüße der Typen L3, L4, L5, L6 sind NICHT in Dekor möglich sondern nur in Lack.

Alle Dekore können dabei beliebig miteinander kombiniert werden ohne Mehrpreis.

2. LACK / FRONTDEKOR

Lieferbare Ausführungen gegen Mehrpreis :

- a. Lacke

Den gewünschten Farbton wählen Sie bitte nach RAL-Karte oder aus den Vorschlagsfarben unserer aktuellen Programme.
- b. Frontdekore

aus unserem Programm fifty-two

 - Coimbra Claro
 - Ulme Montana
 - Makassar
 - Walnuss Georgia
 - Olive Sevilla
 - Wenge Salonga

In Lack / Frontdekor möglich: Alle Fronten (Türen, Schubkästen und Frontblenden) und Rückenlehnen
NICHT möglich: Alle Korpusse von Liegen, Wangen und Tischen.

Einzige Ausnahme: Die Liegen-Typen L3, L4, L5, L6 - Siehe Seite 4.

Die Mehrpreise für Ausführung Lack / Frontdekor sind für alle Lackfarben und Frontdekore gleich. Die jeweiligen Mehrpreise sind bei jeder Artikelgruppe angegeben. Der Mehrpreis wird immer pro einem abgesetzten Element – also z.B. pro 1 Tür oder pro 1 Schubkasten berechnet. Daher fällt z.B. bei 2 Schubkästen in LACK / FRONTDEKOR der Mehrpreis 2 x an.

Beispiele für Mehrpreise durch LACK oder FRONTDEKOR

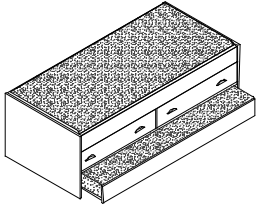
Beispiel LOOP LIEGEN:		Bsp. 1	Bsp. 2	Bsp. 3	Bsp. 4	Bsp. 5
	Liegenkorpus (Bettseiten und Kopfteile)	DEKOR Zwetschge	DEKOR Pinie	DEKOR Ahorn Hell	DEKOR Grau	DEKOR Zwetschge
	Schubkästen	DEKOR Cremeweiß	DEKOR Cremeweiß	LACK RAL 3003 Rubinrot (gegen Mehrpreis)	DEKOR Cremeweiß	LACK RAL 1021 Rapsgegelb (gegen Mehrpreis)
	Frontblende der Unterschiebliege	DEKOR Zwetschge	DEKOR Grau	DEKOR Ahorn Hell	LACK RAL 3003 Rubinrot (gegen Mehrpreis)	LACK Vorschlagsfarbe Leuchtgrün (gegen Mehrpreis)
Kastenliege mit 2 Schubkästen und Unterschiebliege		alles OHNE Mehrpreis	alles OHNE Mehrpreis	2 x Mehrpreis für 2 Schubkästen in LACK	1 x Mehrpreis für 1 Frontblende in LACK	3 x Mehrpreis für 2 Schubkästen und 1 Frontblende in LACK

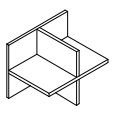
Beispiel LOOP WANGEN:		Bsp. 1	Bsp. 2	Bsp. 3	Bsp. 4	Bsp. 5
	Regaleinteilung	DEKOR Zwetschge	DEKOR Cremeweiß	DEKOR Cremeweiß	LACK RAL 3003 Rubinrot (gegen Mehrpreis)	LACK RAL 3003 Rubinrot (gegen Mehrpreis)
	Rückwand	DEKOR Zwetschge	FRONTDEKOR Olive Sevilla	LACK RAL 3003 Rubinrot (gegen Mehrpreis)	DEKOR Cremeweiß	LACK RAL 1021 Rapsgegelb (gegen Mehrpreis)
	Regaleinteilung mit Rückwand	alles OHNE Mehrpreis	1 x Mehrpreis für Rückwand in FRONTDEKOR	1 x Mehrpreis für Rückwand in LACK	1 x Mehrpreis für Regaleinteilung in LACK	1 x Mehrpreis für Regaleinteilung in LACK und 1 x Mehrpreis für Rückwand in LACK

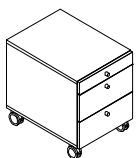
Beispiel LOOP TISCHE:		Bsp. 1	Bsp. 2	Bsp. 3	Bsp. 4	Bsp. 5
	Korpus	DEKOR Zwetschge	DEKOR Cremeweiß	DEKOR Cremeweiß	DEKOR Grau	DEKOR Cremeweiß
	Schubkasten1 (oben)	DEKOR Zwetschge	LACK RAL 3003 Rubinrot (gegen Mehrpreis)	LACK RAL 3003 Rubinrot (gegen Mehrpreis)	LACK RAL 3003 Rubinrot (gegen Mehrpreis)	LACK RAL 4005 Blaulila (gegen Mehrpreis)
	Schubkasten 2 (mitte)	DEKOR Cremeweiß	DEKOR Cremeweiß	DEKOR Cremeweiß	FRONTDEKOR Makassar (gegen Mehrpreis)	LACK RAL 4006 Verk.purpur (gegen Mehrpreis)
	Schubkasten 3 (unten)	DEKOR Zwetschge	DEKOR Cremeweiß	LACK RAL 3003 Rubinrot (gegen Mehrpreis)	LACK RAL 3003 Rubinrot (gegen Mehrpreis)	LACK RAL 4007 Purpurviolett (gegen Mehrpreis)
Rollcontainer mit 3 Schubkästen		alles OHNE Mehrpreis	1 x Mehrpreis für Schubkasten in LACK	2 x Mehrpreis für Schubkasten in LACK	3 x Mehrpreis für Schubkästen in LACK bzw. FRONTDEKOR	3 x Mehrpreis für Schubkasten in LACK

3. POLSTER

Lieferbare Polsterfarben :

- Braun
- Schwarz
- Weiß

Alle Polsterfarben sind preisgleich.

4. GRIFFE

Den gewünschten Griff wählen Sie bitte aus unseren aktuellen Programmen.

Die Bestellnummer entnehmen Sie bitte unten stehender Übersicht.

Verschiedene Griffe können innerhalb eines Auftrags kombiniert werden ohne Mehrpreis.























Bei LOOP Liegen kommen immer 2 Griffe in waagerechter Anordnung auf einen Schubkasten – Ausnahme ist Bestell-Nr. L2: hier kommt nur 1 Griff auf einen Schubkasten.

Bei LOOP Wangen und LOOP Tische kommt auf jede Front 1 Griff in waagerechter Anordnung.

Alle Griffe sind preisgleich.

Lieferbare Griffe:

Bestellnummer

<p>C1</p> <p>Chrom matt Breite ca. 6 cm</p> 	<p>C2</p> <p>Chrom glänzend Breite ca. 6 cm</p> 	<p>C3</p> <p>Chrom matt Breite ca. 8 cm</p> 	<p>C4</p> <p>Chrom glänzend Breite ca. 8 cm</p> 	<p>C5</p> <p>Chrom matt Breite ca. 5 cm</p> 	<p>C6</p> <p>Chrom glänzend Breite ca. 5 cm</p> 
<p>F1</p> 	<p>F2</p> 	<p>F3</p> 	<p>F4</p> 	<p>G1</p> 	
<p>G2</p> <p>Breite ca. 22 cm</p> 	<p>H1</p> <p>Breite ca. 10 cm</p> 	<p>L1</p> <p>Breite ca. 16 cm</p> 			
<p>L2 *</p> <p>Breite ca. 52 cm</p> 	<p>L7</p> <p>Breite ca. 8 cm</p> 	<p>P2</p> <p>Breite ca. 24 cm</p> 			
<p>M1</p> <p>Breite ca. 11 cm</p> 	<p>M3</p> <p>Breite ca. 12 cm</p> 	<p>M5</p> <p>Breite ca. 14 cm</p> 			
<p>M2</p> <p>Breite ca. 21 cm</p> 	<p>M4</p> <p>Breite ca. 21 cm</p> 	<p>M6</p> <p>Breite ca. 24 cm</p> 			

* Das Design von Griff L2 ist abgestimmt auf die Griffstangen unseres Programms fifty-two. Griff L2 passt wegen der Länge nur auf die Schubkästen der Kastenliegen, jedoch nicht auf Fronten von LOOP-Wangen und LOOP-Tische.

Konstruktions-, Farb- und Materialänderungen im Rahmen des technischen Fortschritts vorbehalten

LOOP LIEGEN

Liegen mit Füßen

Alle Liegen werden ohne Matratze und Rahmen geliefert. Alle Liegen sind freistellbar. Auf den Abbildungen ist die Höhe der Bettseiten-Oberkante angegeben. Die Sitzhöhe ist dann ca. 6 cm höher – abhängig vom verwendeten Einlegerahmen sowie der Matratze. Die Liegen in den Breiten 160 cm und 180 cm haben einen Mittelsteg. Bei allen Liegen sind Sonderlängen 190, 210, 220 cm möglich gegen Mehrpreis

Lieferbare Ausführungen: Liegenkorpus

Dekor

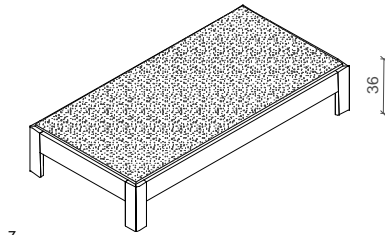

Liege mit Holzfüßen in Normalhöhe

Normalsitzhöhe ca. 42 cm

Liegefläche B x L	90 x 200	100 x 200	120 x 200	140 x 200	160 x 200	180 x 200
Maße (BxHxL)cm	97 x 36 x 206	107 x 36 x 206	127 x 36 x 206	147 x 36 x 206	167 x 36 x 206	187 x 36 x 206
Typen-Nr.	L1-09	L1-10	L1-12	L1-14	L1-16	L1-18
IN	290	301	307	313	334	342

Bei Bestellung bitte angeben Liegenkorpus

Sonderlänge 190, 210 oder 220 cm möglich – Mehrpreis IN 148

z

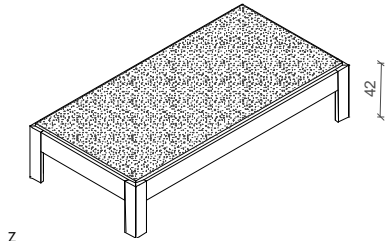

Liege mit Holzfüßen in Komforthöhe

Komfortsitzhöhe ca. 48 cm

Liegefläche B x L	90 x 200	100 x 200	120 x 200	140 x 200	160 x 200	180 x 200
Maße (BxHxL)cm	97 x 42 x 206	107 x 42 x 206	127 x 42 x 206	147 x 42 x 206	167 x 42 x 206	187 x 42 x 206
Typen-Nr.	L2-09	L2-10	L2-12	L2-14	L2-16	L2-18
IN	305	311	318	338	345	351

Bei Bestellung bitte angeben Liegenkorpus

Sonderlänge 190, 210 oder 220 cm möglich – Mehrpreis IN 148

z

Die Liegen L3, L4, L5 und L6 sind die einzigen Artikel in LOOP, bei denen der Korpus zusätzlich zur Ausführung DEKOR auch in LACK möglich ist. **NICHT** lieferbar ist der Liegenkorpus in Ausführung FRONTDEKOR.

Die Liegenfüße von L3, L4, L5 L6 sind Alufarbig oder in Lack möglich, jedoch **nicht** in Dekor und **nicht** in Frontdekor.

Lieferbare Ausführungen: Liegenkorpus
Liegenfüße

Dekor oder Lack gegen Mehrpreis IN 175
Alufarbig oder Lack gegen Mehrpreis IN 144

Achtung: ohne Angaben werden die Füße Alufarbig geliefert (kein Mehrpreis)

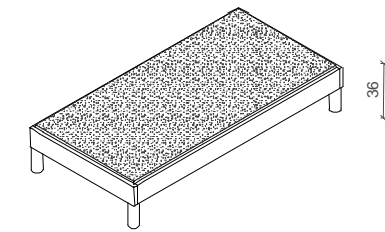

Liege mit runden Füßen in Normalhöhe

Normalsitzhöhe ca. 42 cm

Liegefläche B x L	90 x 200	100 x 200	120 x 200	140 x 200	160 x 200	180 x 200
Maße (BxHxL)cm	97 x 36 x 206	107 x 36 x 206	127 x 36 x 206	147 x 36 x 206	167 x 36 x 206	187 x 36 x 206
Typen-Nr.	L3-09	L3-10	L3-12	L3-14	L3-16	L3-18
IN	290	301	307	313	334	342

Bei Bestellung bitte angeben Liegenkorpus
Liegenfüße

Sonderlänge 190, 210 oder 220 cm möglich – Mehrpreis IN 148

z

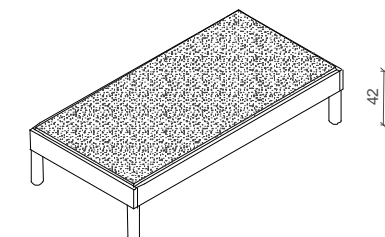

Liege mit runden Füßen in Komforthöhe

Komfortsitzhöhe ca. 48 cm

Liegefläche B x L	90 x 200	100 x 200	120 x 200	140 x 200	160 x 200	180 x 200
Maße (BxHxL)cm	97 x 42 x 206	107 x 42 x 206	127 x 42 x 206	147 x 42 x 206	167 x 42 x 206	187 x 42 x 206
Typen-Nr.	L4-09	L4-10	L4-12	L4-14	L4-16	L4-18
IN	305	311	318	338	345	351

Bei Bestellung bitte angeben Liegenkorpus
Liegenfüße

Sonderlänge 190, 210 oder 220 cm möglich – Mehrpreis IN 148

z

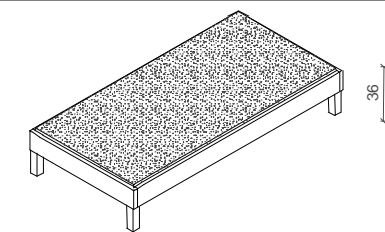

Liege mit eckigen Füßen in Normalhöhe

Normalsitzhöhe ca. 42 cm

Liegefläche B x L	90 x 200	100 x 200	120 x 200	140 x 200	160 x 200	180 x 200
Maße (BxHxL)cm	97 x 36 x 206	107 x 36 x 206	127 x 36 x 206	147 x 36 x 206	167 x 36 x 206	187 x 36 x 206
Typen-Nr.	L5-09	L5-10	L5-12	L5-14	L5-16	L5-18
IN	290	301	307	313	334	342

Bei Bestellung bitte angeben Liegenkorpus
Liegenfüße

Sonderlänge 190, 210 oder 220 cm möglich – Mehrpreis IN 148

z

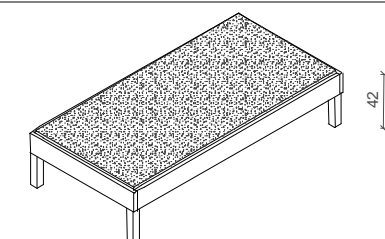

Liege mit eckigen Füßen in Komforthöhe

Komfortsitzhöhe ca. 48 cm

Liegefläche B x L	90 x 200	100 x 200	120 x 200	140 x 200	160 x 200	180 x 200
Maße (BxHxL)cm	97 x 42 x 206	107 x 42 x 206	127 x 42 x 206	147 x 42 x 206	167 x 42 x 206	187 x 42 x 206
Typen-Nr.	L6-09	L6-10	L6-12	L6-14	L6-16	L6-18
IN	305	311	318	338	345	351

Bei Bestellung bitte angeben Liegenkorpus
Liegenfüße

Sonderlänge 190, 210 oder 220 cm möglich – Mehrpreis IN 148

z

Kastenliegen

Alle Liegen werden ohne Matratze und Rahmen geliefert. Alle Liegen sind freistellbar. Auf den Abbildungen ist die Höhe der Bettseiten-Oberkante angegeben. Die Sitzhöhe ist dann ca. 6 cm höher – abhängig vom verwendeten Einlegerahmen sowie der Matratze. Alle Schubkästen sind untereinander austauschbar. Alle Schubkästen mit gedämpftem Selbstzug. Tragfähigkeit 40 kg je Schubkasten. Innenmaße Schubkasten BxHxT ca. 94 x 10 x 62 cm. Die Liegen in den Breiten 160 cm und 180 cm haben einen Mittelsteg. Bei allen Liegen sind Sonderlängen 190, 210, 220 cm möglich gegen Mehrpreis

Lieferbare Ausführungen: Liegenkorpus Schubkästen Frontblende Unterschiebliege/Rollkasten Dekor oder Lack / Frontdekor gegen Mehrpreis pro Schubkasten IN 124 Dekor oder Lack / Frontdekor gegen Mehrpreis IN 132

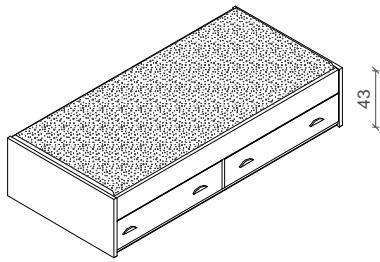

Liege mit 2 Schubkästen

Bei den Liegenbreiten 160 und 180 hat jede Liegenseite 2 Schubkästen – also insgesamt 4 Schubkästen je Liege

Liegefläche B x L	90 x 200	100 x 200	120 x 200	140 x 200	160 x 200	180 x 200
Maße (BxHxL)cm	97 x 43 x 206	107 x 43 x 206	127 x 43 x 206	147 x 43 x 206	167 x 43 x 206	187 x 43 x 206
Typen-Nr.	LK2-09	LK2-10	LK2-12	LK2-14	LK2-16	LK2-18
IN	369	371	374	377	393	395

Bei Bestellung bitte angeben Liegenkorpus Schubkästen Griff

Sonderlänge 190, 210 oder 220 cm möglich – Mehrpreis IN 222

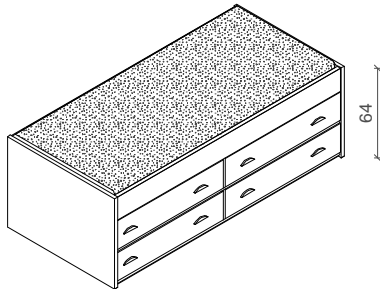

Liege mit 4 Schubkästen

Bei den Liegenbreiten 160 und 180 hat jede Liegenseite 4 Schubkästen – also insgesamt 8 Schubkästen je Liege

Liegefläche B x L	90 x 200	100 x 200	120 x 200	140 x 200	160 x 200	180 x 200
Maße (BxHxL)cm	97 x 64 x 206	107 x 64 x 206	127 x 64 x 206	147 x 64 x 206	167 x 64 x 206	187 x 64 x 206
Typen-Nr.	LK4-09	LK4-10	LK4-12	LK4-14	LK4-16	LK4-18
IN	389	390	393	395	421	423

Bei Bestellung bitte angeben Liegenkorpus Schubkästen Griff

Sonderlänge 190, 210 oder 220 cm möglich – Mehrpreis IN 238

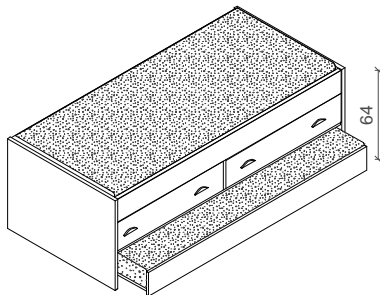

Liege mit 2 Schubkästen und Unterschiebliege

Unterschiebliege ist als Gästebett verwendbar und benötigt keinen Einlegerahmen. Die Matratze der Unterschiebliege darf maximal 16 cm hoch sein. Die Unterschiebliege ist außen immer 94 cm breit (Matratzenbreite 90 cm), auch wenn die obere Liege breiter ist. Bei Sonderlängen wird auch die Unterschiebliege in passender Sonderlänge gefertigt (Beide Matratzen sind dann gleich lang)

Liegefläche B x L	90 x 200	100 x 200	120 x 200	140 x 200
Maße (BxHxL)cm	97 x 64 x 206	107 x 64 x 206	127 x 64 x 206	147 x 64 x 206
Typen-Nr.	LK6-09	LK6-10	LK6-12	LK6-14
IN	389	390	393	395

Bei Bestellung bitte angeben Liegenkorpus Schubkasten Griff Frontblende der Unterschiebliege

Sonderlänge 190, 210 oder 220 cm möglich – Mehrpreis IN 238

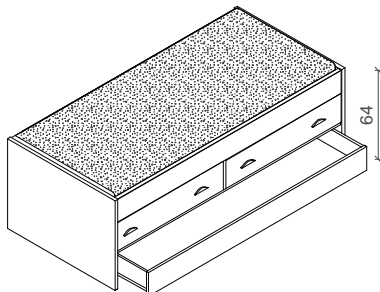

Liege mit 2 Schubkästen und großem Rollkasten

Rollkasten Innenmaße BxHxL bei Liegengröße 90x200: ca. 90 x 13 x 193 cm. Der Rollkasten ist außen immer 94cm breit, auch wenn obere Liege breiter ist. Bei Sonderlängen wird auch der Rollkasten in passender Sonderlänge gefertigt.

Liegefläche B x L	90 x 200	100 x 200	120 x 200	140 x 200
Maße (BxHxL)cm	97 x 64 x 206	107 x 64 x 206	127 x 64 x 206	147 x 64 x 206
Typen-Nr.	LK8-09	LK8-10	LK8-12	LK8-14
IN	389	390	393	395

Bei Bestellung bitte angeben Liegenkorpus Schubkasten Griff Frontblende des Rollkasten

Sonderlänge 190, 210 oder 220 cm möglich – Mehrpreis IN 238

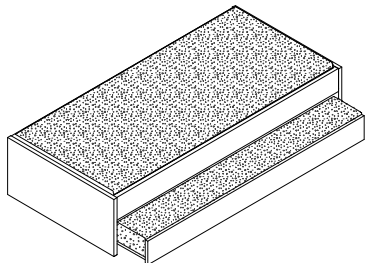

Umbauliege mit Unterschiebliege

Unterschiebliege ist als Gästebett verwendbar und benötigt keinen Einlegerahmen. Die Matratze der Unterschiebliege darf maximal 16 cm hoch sein. Die Unterschiebliege ist außen immer 94 cm breit (Matratzenbreite 90 cm), auch wenn die obere Liege breiter ist. Bei Sonderlängen wird auch die Unterschiebliege in passender Sonderlänge gefertigt (Beide Matratzen sind dann gleich lang)

Liegefläche B x L	90 x 200	100 x 200	120 x 200	140 x 200
Maße (BxHxL)cm	97 x 43 x 206	107 x 43 x 206	127 x 43 x 206	147 x 43 x 206
Typen-Nr.	LU6-09	LU6-10	LU6-12	LU6-14
IN	354	356	359	362

Bei Bestellung bitte angeben Liegenkorpus Frontblende der Unterschiebliege

Sonderlänge 190, 210 oder 220 cm möglich – Mehrpreis IN 203

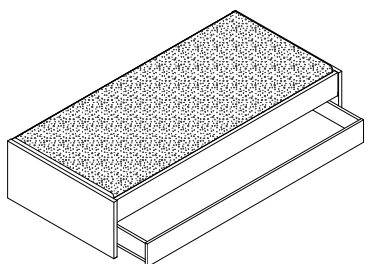

Umbauliege mit großem Rollkasten

Rollkasten Innenmaße BxHxL bei Liegengröße 90x200: ca. 90 x 13 x 193 cm. Der Rollkasten ist außen immer 94cm breit, auch wenn obere Liege breiter ist. Bei Sonderlängen wird auch der Rollkasten in passender Sonderlänge gefertigt.

Liegefläche B x L	90 x 200	100 x 200	120 x 200	140 x 200
Maße (BxHxL)cm	97 x 43 x 206	107 x 43 x 206	127 x 43 x 206	147 x 43 x 206
Typen-Nr.	LU8-09	LU8-10	LU8-12	LU8-14
IN	354	356	359	362

Bei Bestellung bitte angeben Liegenkorpus Frontblende des Rollkasten

Sonderlänge 190, 210 oder 220 cm möglich – Mehrpreis IN 203

Gegen Aufpreis sind alle Kastenliegen mit abgerundeten Kopfteilen möglich. Kopfteile sind dann ca. 10cm höher – Mehrpreis pro Liege IN 154

a = aufgebaut, z = zerlegt

Rückenlehnen und Polster

Lieferbare Ausführungen: Rückenlehne Dekor* oder Lack / Frontdekor gegen Mehrpreis pro Paneel IN 125
 Polster Polsterfarbe – Siehe Seite 3 oben.

* wenn oberes und unteres Paneel der Rückenlehne in verschiedenen Dekoren gewünscht sind, bitte einzeln angeben (ohne Mehrpreis)

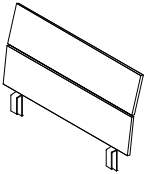
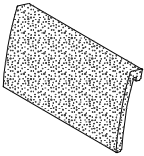
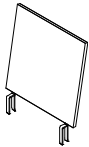
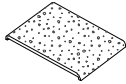
z		Rückenlehne	Die Rückenlehne passt bei allen LOOP Liegen auf Kopfteil, Fußteil oder Bettseite und wird einfach aufgesteckt. Die Stellfläche der Liege vergrößert sich dann um ca. 11 cm. Rückenlehne besteht aus oberem und unterem Quer-Paneel. Die Paneele können in verschiedenen Ausführungen bestellt werden. Bei Ausführung Lack/Frontdekor fällt der Mehrpreis pro Paneel an.					
		Liegenbreite cm Maße (BxHxT)cm Typen-Nr. IN	90 87 x 51 x 11 LRL-09 189	100 97 x 51 x 11 LRL-10 193	120 117 x 51 x 11 LRL-12 200	140 137 x 51 x 11 LRL-14 209	160 157 x 51 x 11 LRL-16 218	180 177 x 51 x 11 LRL-18 230
		Bei Bestellung bitte angeben	Paneele					
z		Polster	Das Polster passt zur Rückenlehne LRL. Polster wird auf Rückenlehne aufgesteckt. Die Stellfläche der Liege vergrößert sich durch Rückenlehne incl. Polster um insgesamt ca. 15 cm. Die Gesamthöhe der Rückenlehne mit Polster beträgt ca. 55 cm.					
		Liegenbreite cm Maße (BxHxT)cm Typen-Nr. IN	90 77 x 52 x 4 LPO-09 184	100 87 x 52 x 4 LPO-10 189	120 107 x 52 x 4 LPO-12 194	140 127 x 52 x 4 LPO-14 200	160 147 x 52 x 4 LPO-16 205	180 167 x 52 x 4 LPO-18 211
		Bei Bestellung bitte angeben	Polsterfarbe					
z		Rückenlehne	Die Rückenlehne passt bei allen LOOP Liegen auf Kopfteil, Fußteil oder Bettseite und wird einfach aufgesteckt. Die Stellfläche der Liege vergrößert sich um ca. 10 cm. MP Lack/Frontdekor = 1 Paneel					
		Maße (BxHxT)cm Typen-Nr. IN	52 x 53 x 10 LZ05 171					
		Bei Bestellung bitte angeben	Rückenlehne					
z		Polster	Das Polster passt zur Rückenlehne LZ05 und wird mit Klett pads an der Rückenlehne befestigt. Es kann auch als Sitzpolster für den Einhängetisch LZ06 genutzt werden.					
		Maße (BxHxT)cm Typen-Nr. IN	59 x 4 x 26 LZ07 184					
		Bei Bestellung bitte angeben	Polsterfarbe					

Einhängetisch

Lieferbare Ausführungen: Korpus Dekor

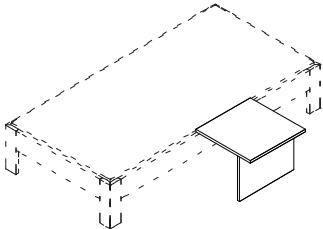
z		Der Einhängetisch wird auf Kopfteil, Fußteil oder Bettseite aufgesteckt. Stellfläche der Liege vergrößert sich um ca. 49 cm					
		Maße (BxHxT)cm Typen-Nr. IN	52 x 39 x 52 LZ06 213	Einhängetisch für Liegen in Normalhöhe. Passend zu den Liegen L1, L3, L5		52 x 45 x 52 LZ06-H 213	Einhängetisch für Liegen in Komforthöhe. Passend zu den Liegen L2, L4, L6
		Bei Bestellung bitte angeben	Korpus		Korpus		

Rollbettkasten für Liegen mit offenem Sockel

Lieferbare Ausführungen: Korpus Dekor

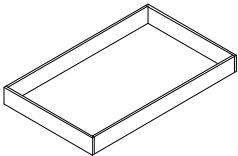
a		Bettkasten auf Rollen verschiebbar, Rollrichtung wahlweise quer oder längs möglich. Kombinierbar mit allen Liegen mit offenem Sockel. Innenmaße BxHxT cm 116 x 11 x 79.						
		Maße (BxHxT)cm Typen-Nr. IN	120 x 14 x 83 LZ01 213					
		Bei Bestellung bitte angeben	Korpus					

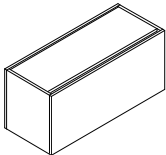
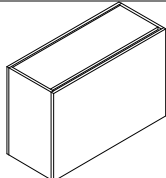

Bettkasten für Kastenliegen

Lieferbare Ausführungen: Korpus Dekor

z		Bettkasten passend zu den Kastenliegen LK2, LU6, LU8.						LBB-16 und LBB-18 bestehen jeweils aus 2 Korpusen.	
		Liegenbreite cm Maße (BxHxT)cm Typen-Nr. IN	90 97 x 43 x 40 LBB-09 219	100 107 x 43 x 40 LBB-10 231	120 127 x 43 x 40 LBB-12 242	140 147 x 43 x 40 LBB-14 260	160 167 x 43 x 40 LBB-16 276	180 187 x 43 x 40 LBB-18 293	
		Bei Bestellung bitte angeben	Korpus						
z		Bettkasten passend zu den Kastenliegen LK4, LK6, LK8.						LBC-16 und LBC-18 bestehen jeweils aus 2 Korpusen.	
		Liegenbreite cm Maße (BxHxT)cm Typen-Nr. IN	90 97 x 64 x 40 LBC-09 229	100 107 x 64 x 40 LBC-10 238	120 127 x 64 x 40 LBC-12 252	140 147 x 64 x 40 LBC-14 266	160 167 x 64 x 40 LBC-16 291	180 187 x 64 x 40 LBC-18 308	
		Bei Bestellung bitte angeben	Korpus						

a = aufgebaut, z = zerlegt

Flexarmleuchten

Bezeichnung Maße (L x Ø) cm Typen-Nr. IN	 z Flexarmleuchte 40 x 1 LZ21 181	1 LED-Flexleuchte (2 Watt). Wird an der Rückseite der Rückenlehne angeschraubt. Passt zu den Rückenlehnen LRL und LZ05. Incl. Trafo, Zuleitung (3 m) und Schalter.	 z Flexarmleuchten Set 40 x 1 LZ22 213	2 LED-Flexleuchten (2 x 2 Watt). Werden an der Rückseite der Rückenlehne angeschraubt. Passt zu den Rückenlehnen LRL und LZ05. Incl. Trafo, Zuleitung (3 m) und Schalter.

Ablagen

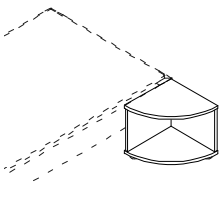
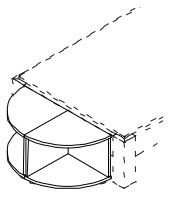
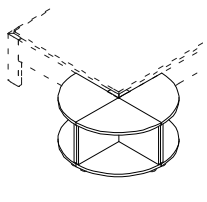
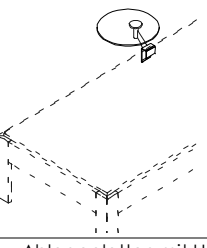
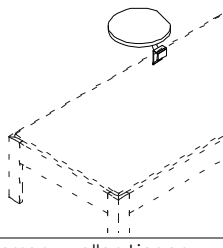
Lieferbare Ausführungen: Korpus Dekor					
					
Bezeichnung Maße (BxHxT)cm Typen-Nr. IN Bei Bestellung bitte angeben	1 Ablagecontainer 39 x 34 x 39 LZ11 169 Korpus	2 Ablagecontainer 77 x 34 x 39 LZ12 213 Korpus	3 Ablagecontainer 77 x 34 x 77 LZ13 258 Korpus	Ablageplatten mit Halter passen zu allen Liegen zum Aufstecken auf Bettseite oder Fußteil Glasplatte mit Halter 40 x 14 x 40 LZ15 219	Holzplatte mit Halter 40 x 16 x 38 LZ16 189 Korpus

Bettkästen mit gepolsterter Klappe

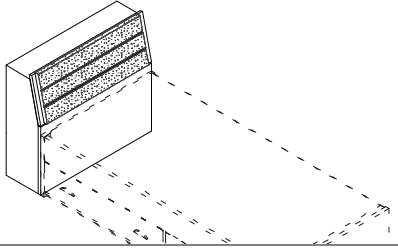
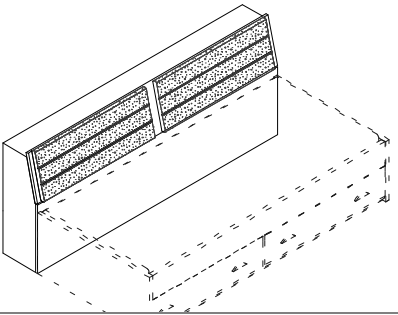
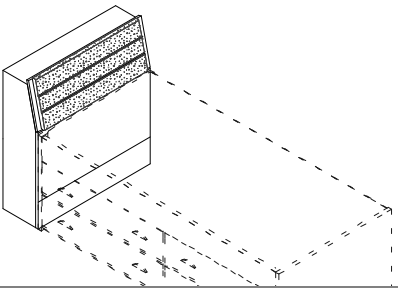
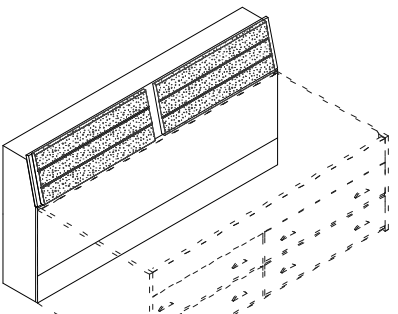
Lieferbare Ausführungen: Korpus Polster Dekor Polsterfarbe – Siehe Seite 3 oben.		Der Bettkasten passt hinter das Kopfteil der Kastenliegen LK2, LU6, LU8 sowie der Liegen L1, L2, L3, L4, L5, L6					
	Liegenbreite cm	90	100	120	140	160	180
	Maße (BxHxT)cm	97 x 87 x 30	107 x 87 x 30	127 x 87 x 30	147 x 87 x 30	167 x 87 x 30	187 x 87 x 30
	Typen-Nr.	LBL-09	LBL-10	LBL-12	LBL-14	LBL-16	LBL-18
	IN	297	308	319	330	343	350
	Bei Bestellung bitte angeben	Korpus Polsterfarbe					
Der Bettkasten passt hinter die Bettseite der Kastenliegen LK2, LU6, LU8 sowie der Liegen L1, L2, L3, L4, L5, L6							
	Liegenlänge cm	200	190	210	220		
	Maße (BxHxT)cm	206 x 87 x 30	196 x 87 x 30	216 x 87 x 30	226 x 87 x 30		
	Typen-Nr.	LBL-20	LBL-19	LBL-21	LBL-22		
	IN	356	353	359	362		
	Bei Bestellung bitte angeben	Korpus Polsterfarbe					
Der Bettkasten passt hinter das Kopfteil der Kastenliegen LK4, LK6, LK8							
	Liegenbreite cm	90	100	120	140	160	180
	Maße (BxHxT)cm	97 x 107 x 30	107 x 107 x 30	127 x 107 x 30	147 x 107 x 30	167 x 107 x 30	187 x 107 x 30
	Typen-Nr.	LBM-09	LBM-10	LBM-12	LBM-14	LBM-16	LBM-18
	IN	311	320	332	344	350	355
	Bei Bestellung bitte angeben	Korpus Polsterfarbe					
Der Bettkasten passt hinter die Bettseite der Kastenliegen LK4, LK6, LK8							
	Liegenlänge cm	200	190	210	220		
	Maße (BxHxT)cm	206 x 107 x 30	196 x 107 x 30	216 x 107 x 30	226 x 107 x 30		
	Typen-Nr.	LBM-20	LBM-19	LBM-21	LBM-22		
	IN	361	358	364	368		
	Bei Bestellung bitte angeben	Korpus Polsterfarbe					

Alle Bettkästen mit gepolsterter Klappe (Typen-Nr. LBL-xx und LBM-xx) sind in Sondertiefe 40 cm möglich – Mehrpreis IN 240

a = aufgebaut, z = zerlegt

LOOP WANGEN

Allgemeine Planungshinweise

Das Wangensystem basiert auf einem Höhenraster der Regalfächer von 36 cm. In diese Fachhöhe passt ein normaler DIN-A4-Ordner. Daher wird 1 Höhenraster auch als 1 Ordnerhöhe bezeichnet – abgekürzt 1 OH. Die kleinste Wange hat 1 OH, die größte Wange hat 6 OH. Die Regalböden können aber auch außerhalb dieses Höhenrasters eingeplant werden, da eine durchgehende Lochreihe alle 32mm die Anordnung eines Bodens ermöglicht.

Mit Wangen und Böden lassen sich ausschließlich offene Regalfächer erzeugen. Damit der Planer mehr Gestaltungsmöglichkeiten hat und mehr Funktion in ein Wangenregal einbauen kann, sind 4 Einbauelemente vorgesehen: Tür, Schubkastenset, Regaleinsatz und Rückwand. Diese 4 Einbauelemente sind so ausgelegt, dass sie jeweils genau in ein offenes Fach mit 1 OH hineinpassen. Die Beschläge aller Einbauelemente sind abgestimmt auf die 32mm-Lochreihe sodass die Montage problemlos in beliebiger Höhe möglich ist.

Alle Elemente des Wangensystems (Wangen, Böden) werden im Standard so ausgeliefert, dass sie freistellbar, bzw. als Raumteiler geeignet sind. Bei den Einbauten muss zu Tür- oder Schubkastenfach eine Rückwand mitbestellt werden, damit die Freistellbarkeit erreicht wird.

Das Wangensystem LOOP ist NICHT mit einem Wangensystem unserer anderen Programme kombinierbar.







Wangen

Es gibt Außenwangen und Mittelwangen.

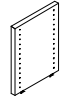
Die Außenwangen sind nur einseitig gebohrt. Sie können sowohl links als auch rechts als Abschlusswangen verwendet werden. Die Mittelwangen sind beidseitig gebohrt. Das Bohrbild ist eine durchgehende Lochreihe, wodurch die Montage von Böden oder Einbauten alle 32 mm möglich ist. Der Bohrdurchmesser ist 3 mm. Die Wangen sind 28mm stark und haben umlaufend eine 2mm-Dickkante. An der Unterkante sind 2 Sockelstellfüße zum Ausgleich von Bodenunebenheiten eingebaut. Alle Wangen können für Raumteiler eingesetzt werden.

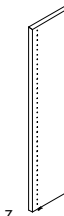
Wegen der Standsicherheit ist jede Wange an der Wand zu befestigen (Beschlag ist beige packt). Wenn dies bei Raumteilern nicht möglich ist, so muss die Standsicherheit durch geeignete Maßnahmen sichergestellt werden. Beispielsweise sollte das Ende des Raumteilerregals an einer Wand oder einem andern standfesten Möbel sicher befestigt werden sowie die raumhohen Wangen (Typen-Nr. W6-AD oder W6-MD) mit Deckenspannern verwendet werden.

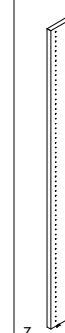
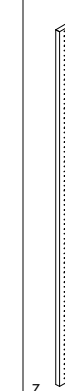
Lieferbare Ausführungen: Korpus Dekor

								Wangen mit Deckenspanner Bitte genaue Raumhöhe angeben. Wange wird dann incl. Deckenspanner auf dieses Maß gefertigt. Ohne Mehrpreis Verstellbereich ist plus / minus 25 mm. Wenn die Raumhöhe 240 cm unterschreitet, wird die Wange oben gekürzt geliefert und hat nicht mehr die vollen 6 OH.
Maße (BxHxT)cm	z 1 Ordnerhöhe 3 x 44 x 34	z 2 Ordnerhöhen 3 x 83 x 34	z 3 Ordnerhöhen 3 x 121 x 34	z 4 Ordnerhöhen 3 x 160 x 34	z 5 Ordnerhöhen 3 x 198 x 34	z 6 Ordnerhöhen 3 x 236 x 34	z 6 Ordnerhöhen 3 x 200 - 260 x 34	

Außenwangen einseitig gebohrt, links/rechts verwendbar

Typen-Nr.	W1-A	W2-A	W3-A	W4-A	W5-A	W6-A	W6-AD
IN	145	151	156	162	166	175	200

Mittelwangen beidseitig gebohrt

Typen-Nr.	W1-M	W2-M	W3-M	W4-M	W5-M	W6-M	W6-MD
IN	145	151	156	162	166	175	200

Bei Bestellung bitte angeben	Korpus	Korpus	Korpus	Korpus	Korpus	Korpus	Korpus
------------------------------	--------	--------	--------	--------	--------	--------	--------

Sonderlängen sind in Form von Kürzungen möglich. Bitte die nächst größere Wange bestellen und die gewünschte Höhe angeben, auf die gekürzt werden soll.

Mehrpreis je Wange IN 123 Preisgleich für alle Wangen – Ausnahme: Bei den Wangen W6-AD und W6-MD ist der Preis für Sonderhöhe incl.

Böden

Alle Böden sind 28mm stark und haben vorne und hinten eine 2mm-Dickkante. Daher sind die Böden auch für Raumteilerregal geeignet – Ausnahme: die Böden WB5-B und WB9-B mit Beleuchtung, da hier der Kabelaustritt an der Hinterkante liegt und optisch stören würde.

Lieferbare Ausführungen: Korpus Dekor

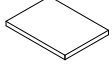
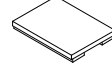
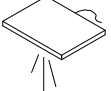
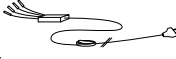
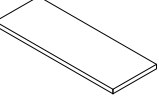
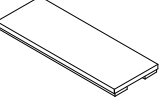
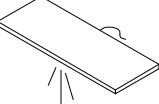
				Incl. 1 LED-Einbaustrahler (2 Watt) und 3 m Kabel Trafo bitte separat bestellen.		Trafo mit 3 m Kabel und Fußtrittschalter 1 Trafo versorgt maximal 6 LED-Strahler
Bezeichnung	Fachboden	Sockelboden (Sockelhöhe 2 cm)	Fachboden mit Beleuchtung		Trafo für LED-Strahler	
Maße (BxHxT)cm	45 x 3 x 34	45 x 5 x 34	45 x 3 x 34			
Typen-Nr.	WB5	WB5-S	WB5-B		W-TRAFO	
IN	127	149	159		149	
Bei Bestellung bitte angeben	Korpus	Korpus	Korpus			
				Incl. 1 LED-Einbaustrahler (2 Watt) und 3 m Kabel Trafo bitte separat bestellen.	Die Böden mit Breite 90 cm lassen sich NICHT mit den Einbauelementen (Tür, Schubkasten, Rückwand und Regaleinsatz kombinieren.	
Bezeichnung	Fachboden	Sockelboden (Sockelhöhe 2 cm)	Fachboden mit Beleuchtung			
Maße (BxHxT)cm	90 x 3 x 34	90 x 5 x 34	90 x 3 x 34			
Typen-Nr.	WB9	WB9-S	WB9-B			
IN	149	162	169			
Bei Bestellung bitte angeben	Korpus	Korpus	Korpus			

Sonderlängen sind in Form von Kürzungen möglich. Mehrpreis je gekürztem Boden IN 114 (preisgleich für alle Böden WBx)

Ecklösungen

Ecklösungen ermöglichen eine optimale Raumausnutzung, in dem das Wangenregal um die Ecke geführt wird. Dabei sind die Eckböden so ausgelegt, dass die offenen Regalfächer bestmöglich zugänglich sind. Die Eckböden ermöglichen nur offene Fächer und lassen sich nicht mit Einbauten wie Tür, Schubkästen usw. kombinieren. Die unten aufgeführten Ecklösungen bestehen jeweils aus 1 Oberboden und der passenden Stützwange im Eck. Die Wangen, die sich links und rechts anschließen sowie Eck-Sockelböden und Eck-Fachböden müssen separat bestellt werden.

Lieferbare Ausführungen: **Korpus** **Dekor**

Maße (BxHxT)cm						
	z 1 Ordnerhöhe 77 x 44 x 77	z 2 Ordnerhöhen 77 x 83 x 77	z 3 Ordnerhöhen 77 x 121 x 77	z 4 Ordnerhöhen 77 x 160 x 77	z 5 Ordnerhöhen 77 x 198 x 77	z 6 Ordnerhöhen 77 x 236 x 77

Ecklösung

Typen-Nr.	WECK1	WECK2	WECK3	WECK4	WECK5	WECK6
IN	182	187	189	194	200	209

Ecklösung mit Beleuchtung

Typen-Nr.	WECK1-B	WECK2-B	WECK3-B	WECK4-B	WECK5-B	WECK6-B
IN	214	219	224	231	236	241
Bei Bestellung bitte angeben	Korpus	Korpus	Korpus	Korpus	Korpus	Korpus

Eck-Oberboden mit Stützwange
Incl. 2 LED-Einbaustrahler im Eck-Boden (2 x 2 Watt) und 3 m Kabel, Trafo bitte separat bestellen. Siehe Seite 8 unten.
Sonderbreiten sind in Form von Kürzungen (um max. 25 cm) möglich. Mehrpreis je Kürzung und Boden IN 120 (preisgleich für alle Böden WECKx)
Bitte angeben, ob der Boden links oder rechts gekürzt werden soll. Bei Kürzung links und rechts fällt der Mehrpreis 2 mal an.

Eckböden

Eckböden sind 28 mm stark und haben vorne und hinten eine 2 mm-Dickkante.

Lieferbare Ausführungen: **Korpus** **Dekor**

Bezeichnung				Incl. 2 LED-Einbaustrahler (2 x 2 Watt) und 3 m Kabel Trafo bitte separat bestellen. Siehe Seite 8 unten.	
	z Eck-Fachboden	z Eck-Sockelboden (Sockelhöhe 2 cm)	z Eck-Fachboden mit Beleuchtung		
Maße (BxHxT)cm	77 x 3 x 77	77 x 3 x 77	77 x 3 x 77		
Typen-Nr.	WBE	WBE-S	WBE-B		
IN	159	180	192		
Bei Bestellung bitte angeben	Korpus	Korpus	Korpus		

Sonderbreiten sind in Form von Kürzungen (um max. 25 cm) möglich. Mehrpreis je Kürzung und Boden IN 120 (preisgleich für alle Böden WBEx)
Bitte angeben, ob der Boden links oder rechts gekürzt werden soll. Bei Kürzung links und rechts fällt der Mehrpreis 2 mal an.

Einbauelemente

Lieferbare Ausführungen:	Tür	Dekor	oder	Lack / Frontdekor	gegen Mehrpreis	IN 126
	Schubkästen	Dekor*	oder	Lack / Frontdekor	gegen Mehrpreis pro Schubkasten	IN 120
	Regaleinteilung	Dekor	oder	Lack / Frontdekor	gegen Mehrpreis	IN 128
	Rückwand	Dekor	oder	Lack / Frontdekor	gegen Mehrpreis	IN 126
	* wenn Schubkästen in verschiedenen Dekoren gewünscht sind, bitte einzeln angeben					ohne Mehrpreis

Bezeichnung		Wenn Rücken gewünscht ist, bitte separat bestellen		Wenn Rücken gewünscht ist, bitte separat bestellen		
	z Tür	Tür ist links und rechts montierbar	z Schubkasten-Set		z Rückwand	z Regaleinteilung mit Rückwand
Maße (BxHxT)cm	45 x 36 x 2		45 x 36 x 30		45 x 36 x 2	45 x 36 x 32
Typen-Nr.	WZ-T		WZ-S		WZ-R	WZ-E
IN	140		203		128	163
Bei Bestellung bitte angeben	Tür Griff		Schubkästen Griff		Rückwand	Regaleinteilung Rückwand

Planungshinweis:
Alle 4 Einbauelemente sind ausschließlich kombinierbar mit den Fachböden in 45 cm Breite. Sie sind NICHT kombinierbar mit den Fachböden in 90cm Breite und NICHT kombinierbar mit den Eck-Fachböden.
Unter und über einem Einbauelement muss ein Fachboden montiert sein. Der lichte Höhe zwischen den beiden Böden muss 35,6 cm betragen – das entspricht 1 Ordnerhöhe und die Böden werden in der Lochreihe im Abstand von 12 Lochrastern (12 x 32 mm) montiert.

LOOP TISCHE

Allgemeine Planungshinweise

Das Tischprogramm vereint einfache Planbarkeit mit großem Gestaltungsspielraum für den Planer.

Wegen der Vielfalt an möglichen Kombinationen bieten wir keine fertigen Vorschläge an. Jeder Tisch wird aus Einzelkomponenten individuell geplant, was aber sehr einfach ist. Zuerst wählt man die Tischplatte und dann die Unterteile:

1. Tischplatten: Es gibt 3 Grundtypen von Tischplatten
1. Rechteckige Platten
 2. Eckplatten
 3. Spezial-Platten

Man wählt die Platte aus die mindestens so groß sein muss wie die gewünschten Endmaße. Dann ist OHNE Mehrpreis die individuell gewünschte Plattenlänge und Plattenbreite als Sondermaß möglich.

Zusätzlich sind dann noch gegen Mehrpreis Sonderbearbeitungen möglich: Abrundungen, Abschrägungen, Innenrundungen und Kabeldurchführungen.

2. Unterteile

Als Unterteile können Tischfüße oder Standcontainer eingesetzt werden.

Zusätzlich zu den aus Einzelkomponenten planbaren Tischen bietet LOOP auch einen Komplett-Schreibtisch mit C-Fuß-Gestell. Hier sind der individuellen Form der Tischplatte durch das Stahl-Untergestell gewisse Grenzen gesetzt. Dafür bietet das Untergestell eine Höheneinstellung von 72-84cm sowie die Möglichkeit Tischplatten bis zu einer Länge von 250 cm zu realisieren.

Alle Elemente des Schreibtischsystems werden im Standard so ausgeliefert, dass sie freistellbar sind.

Schreibtisch mit C-Fuß-Gestell

Das Tischgestell ermöglicht bei der Montage eine individuelle Höheneinstellung in 2cm-Schritten. Der Verstellbereich beträgt 72 – 84 cm. Zudem ist die Breite des Gestells stufenlos anpassbar auf die Breite der Tischplatte. Die Gestelle sind alufarbig. Die Schreibtische sind freistellbar.

Der Schreibtisch ist **ohne** Mehrpreis in Sondermaß bestellbar (Kürzungen von Breite und Tiefe). Bitte die gewünschten Maße L1 und L2 angeben und die Mindestmaße nicht unterschreiten, die in den Abbildungen angegeben sind.

Lieferbare Ausführungen: Platte

Dekor

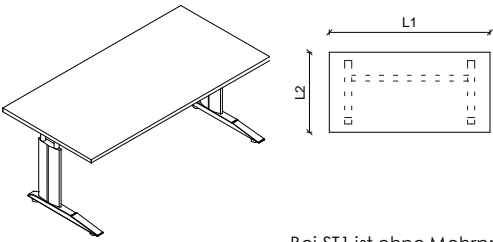
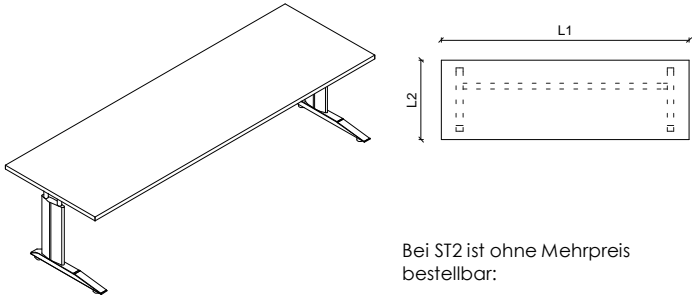
			
z		Bei ST1 ist ohne Mehrpreis bestellbar:	Bei ST2 ist ohne Mehrpreis bestellbar:
Bezeichnung	Schreibtisch mit C-Fuß-Gestell	Breite L1	Breite L1
Maße (BxHxT)cm	125 x 73 x 80	möglich von 110cm – 159 cm	möglich von 160 cm – 250 cm
Typen-Nr.	ST1	Tiefe L2	Tiefe L2
		möglich von 64cm – 80 cm	möglich von 64cm – 80 cm
IN	276		311
Bei Bestellung bitte angeben	Dekor der Tischplatte Breitenmaß L1 (Ohne Angaben wird L1 = 125 cm geliefert) Tiefenmaß L2 (Ohne Angaben wird L2 = 80 cm geliefert)		Dekor der Tischplatte Breitenmaß L1 (Ohne Angaben wird L1 = 160 cm geliefert) Tiefenmaß L2 (Ohne Angaben wird L2 = 80 cm geliefert)

Sonderbearbeitungen an den Schreibtischen ST1 und ST2

Abrundung oder Abschrägung der Tischplatten-Ecken, Innenrundung an der Vorderkante sowie Kabeldurchführungen sind gegen Mehrpreis möglich.

Hierzu muss der Bestellung eine Skizze (mit Blick von oben) beigefügt sein, aus der alle erforderlichen Maße hervorgehen. Durch die Traversen des Stahlgestells gibt es maßliche Einschränkungen.

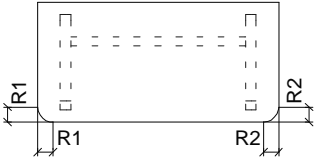
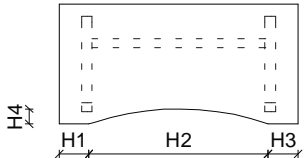
	R1 muss zwischen 8 und 10 cm liegen Der Mehrpreis fällt je einer Abrundung an		S1 und S2 muss zwischen 8 und 10 cm liegen Der Mehrpreis fällt je einer Abschrägung an
Bezeichnung	Abrundung		Abschrägung
Typen-Nr.	SOA		SOS
IN	159		159
Bei Bestellung bitte angeben	Position der Abrundung auf Skizze einzeichnen		Position der Abschrägung auf Skizze einzeichnen
	H1 und H3 dürfen nicht kleiner als 20cm sein. H4 darf max. 26 cm sein. Der Mehrpreis fällt je einer Innenrundung an		K1 muss mindestens 22 cm sein. K2 muss zwischen 10 und 34 cm liegen. Der Mehrpreis fällt je einer Kabeldurchführung an
Bezeichnung	Innenrundung		Kabeldurchführung
Typen-Nr.	SOI		SOK
IN	165		125
Bei Bestellung bitte angeben	Position der Innenrundung auf Skizze einzeichnen		Position der Kabeldurchführung auf Skizze einzeichnen

Individuell planbare Tische aus Einzelkomponenten

Rechteckige Platten

Die Tischplatten sind 28 mm stark und haben eine umlaufende Kunststoff-Dickkante. Der Dekorverlauf ist immer parallel zur Platten-Längskante L1. Ab einer freitragenden Länge von 140 cm sollte die Tischplatte mit Unterstützungsschienen gegen Durchbiegung abgesichert werden. Bis zur Plattentiefe von 60 cm ist eine Schiene ausreichend. Ab Plattentiefen größer als 60 cm sollten 2 Schienen parallel eingesetzt werden. Die Schienen bitte separat bestellen. Es stehen 2 Größen der Grundplatte zur Auswahl.

Die Tischplatten sind **ohne** einen Mehrpreis in Sondermaß bestellbar (Kürzungen von Breite und Tiefe). Bitte die gewünschten Maße L1 und L2 angeben.

Lieferbare Ausführungen: Platte

	Dekor	Dekor
Bezeichnung Maße (BxHxT)cm Typen-Nr. IN	Tischplatte 100 x 3 x 100 STP1 190	Tischplatte 190 x 3 x 100 STP2 224
Bei Bestellung bitte angeben	Dekor der Tischplatte Breitenmaß L1 (Ohne Angaben wird L1 = 100 cm geliefert) Tiefenmaß L2 (Ohne Angaben wird L2 = 100 cm geliefert)	Dekor der Tischplatte Breitenmaß L1 (Ohne Angaben wird L1 = 190 cm geliefert) Tiefenmaß L2 (Ohne Angaben wird L2 = 100 cm geliefert)

Eckplatten

Tischplatten sind 28 mm stark und haben eine umlaufende Kunststoff-Dickkante. Der Dekorverlauf ist immer parallel zur schrägen Vorderkante L5.

Es stehen 2 Größen der Grundplatte zur Auswahl.

Die Tischplatten sind **ohne** Mehrpreis in Sondermaß bestellbar (Kürzungen von Breite und Tiefe). Bitte die gewünschten Maße L1, L2, L3, und L4 angeben. Die schräge Kante = Maß L5 ergibt sich dann konstruktiv.

Für die Bearbeitung der Bestellung von Eckplatten in Sondermaß benötigen wir eine Aufmaßskizze.

Lieferbare Ausführungen: Platte

	Dekor	Dekor
Bezeichnung Maße (BxHxT)cm Typen-Nr. IN	Eckplatte 100 x 3 x 100 STECK1 230	Eckplatte 120 x 3 x 120 STECK2 250
Bei Bestellung bitte angeben	Dekor der Tischplatte Breitenmaß L1 (Ohne Angaben wird L1 = 100 cm geliefert) Breitenmaß L3 (Ohne Angaben wird L3 = 40 cm geliefert) Tiefenmaß L2 (Ohne Angaben wird L2 = 100 cm geliefert) Tiefenmaß L4 (Ohne Angaben wird L4 = 40 cm geliefert)	Dekor der Tischplatte Breitenmaß L1 (Ohne Angaben wird L1 = 120 cm geliefert) Breitenmaß L3 (Ohne Angaben wird L3 = 60 cm geliefert) Tiefenmaß L2 (Ohne Angaben wird L2 = 120 cm geliefert) Tiefenmaß L4 (Ohne Angaben wird L4 = 60 cm geliefert)

Spezialplatten

Tischplatten sind 28 mm stark und haben eine umlaufende Kunststoff-Dickkante. Der Dekorverlauf ist immer parallel zur Plattenlängskante L1.

Ab einer freitragenden Länge von 140 cm sollte die Tischplatte mit Unterstützungsschienen gegen Durchbiegung abgesichert werden. Bis zur Plattentiefe von 60 cm ist eine Schiene ausreichend. Ab Plattentiefen größer als 60 cm sollten 2 Schienen parallel eingesetzt werden. Die Schienen bitte separat bestellen.

Die Tischplatten sind **ohne** Mehrpreis in Sondermaß bestellbar (Kürzungen von Breite und Tiefe). Bitte die gewünschten Maße L1 bis L4 angeben.

Für die Bearbeitung der Bestellung von Spezialplatten in Sondermaß benötigen wir eine Aufmaßskizze.

Lieferbare Ausführungen: Platte

	Dekor	Dekor	Dekor	Dekor
Bezeichnung Maße (BxHxT)cm Typen-Nr. IN	Tischplatte 190 x 3 x 100 STP6 238	Tischplatte 190 x 3 x 100 STP7 238	Tischplatte 190 x 3 x 100 STP8 238	Tischplatte 190 x 3 x 100 STP9 238
Bei Bestellung bitte angeben	Dekor der Tischplatte Breitenmaß L1 (Ohne Angaben wird L1 = 190 cm geliefert) Tiefenmaß L2 (Ohne Angaben wird L2 = 100 cm geliefert)	Dekor der Tischplatte Breitenmaß L1 (Ohne Angaben wird L1 = 190 cm geliefert) Tiefenmaß L2 (Ohne Angaben wird L2 = 100 cm geliefert)	Dekor der Tischplatte Breitenmaß L1 (Ohne Angaben wird L1 = 190 cm geliefert) Tiefenmaß L2 (Ohne Angaben wird L2 = 100 cm geliefert)	Dekor der Tischplatte Breitenmaß L1 (Ohne Angaben wird L1 = 190 cm geliefert) Tiefenmaß L2 (Ohne Angaben wird L2 = 100 cm geliefert)

Freiformplatten

Sollte sich Ihre Wunschplatte nicht aus den oben aufgeführten Grundplatten und den möglichen Sonderbearbeitungen zusammensetzen lassen, so fragen Sie bitte mittels einer Skizze bei uns an. Gerne unterbreiten wir Ihnen für technisch realisierbare Platten ein individuelles Angebot.

Sonderbearbeitungen an Tischplatten





Gegen Mehrpreis sind folgende Sonderbearbeitungen möglich: Abrundungen an den Ecken
Abschrägungen
Innenrundungen
Kabeldurchführungen

Alle Sonderbearbeitungen sind miteinander kombinierbar – z.B. vorne die beiden Ecken abrunden und hinten die Platte abschrägen.

In jeden Fall muss der Bestellung eine Skizze (mit Blick von oben) beigelegt sein, aus der die gewünschten Maße der Sonderbearbeitung eindeutig hervorgehen.

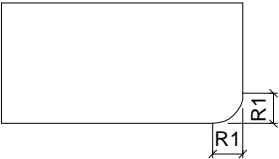
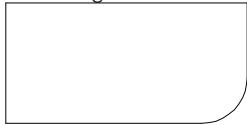
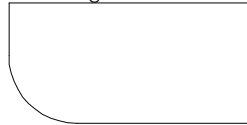
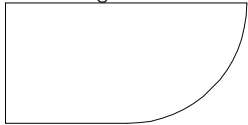
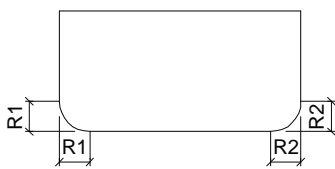
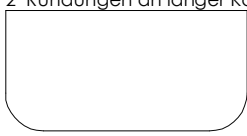
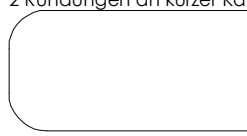
Abrundungen an den Ecken

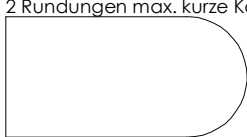
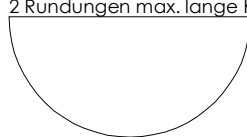
Bedingt durch das Herstellverfahren gibt es eine Mindestgröße für die Rundung. Das Maß R1 darf nicht kleiner sein als 8 cm. Folgende Abrundungen sind möglich – pro 1 Abrundung fällt der Mehrpreis an, egal wie groß die Rundung ist





1 Rundung 1x Mehrpreis		1 Rundung rechts 	1 Rundung links 	1 Rundung maximal 
2 Rundungen 2x Mehrpreis		2 Rundungen an langer Kante 	2 Rundungen an kurzer Kante 	2 Rundungen mit versch. Maßen 
Bezeichnung Typen-Nr. IN	Abrundung SOA 159	2 Rundungen max. kurze Kante 	2 Rundungen max. lange Kante 	2 Rundungen diag. gegenüber 
Bei Bestellung bitte angeben	Position der Abrundung (Skizze) Maß R1 bzw. bei 2 Rundungen R1 und R2	Aus technischen Gründen sind folgende Sonderbearbeitungen leider NICHT möglich : 3 Rundungen oder 4 Rundungen an derselben Platte, Kreisrunde Platten, Ovale Platten oder Ellipsen		

Abschrägungen an den Ecken

Bedingt durch das Herstellverfahren gibt es eine Grenze für die Abschrägung. S1 und S2 dürfen nicht kleiner als 8 cm sein. Die sich ergebenden Spitzen dürfen nicht kleiner sein als 30°.

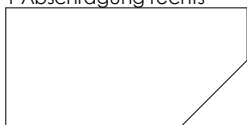
Folgende Abschrägungen sind möglich – pro 1 Abschrägung fällt der Mehrpreis an egal wie groß die Abschrägung ist

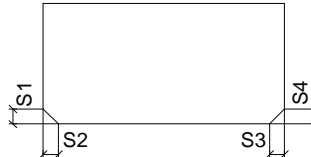
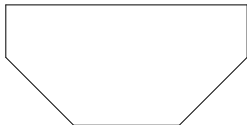
An einer Platte sind maximal 4 Abschrägungen möglich.

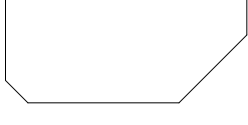
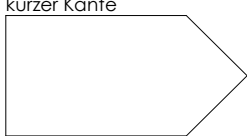
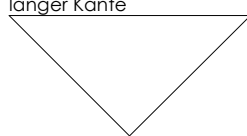
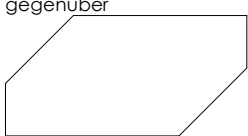
1 x Abschrägung 1 x Mehrpreis		1 Abschrägung rechts 	1 Abschrägung links 	1 Abschrägung maximal 
2 x Abschrägung 2 x Mehrpreis		2 Abschrägungen an langer Kante 	2 Abschrägungen an kurzer Kante 	2 Abschrägungen mit verschiedenen Maßen 
Bezeichnung Typen-Nr. IN	Abschrägung SOS 159	2 Abschrägungen maximal an kurzer Kante 	2 Abschrägungen maximal an langer Kante 	2 Abschrägungen diagonal gegenüber 
Bei Bestellung bitte angeben	Position der Abschrägung (Skizze) Maß S1 und S2 bzw. bei 2 Abschrägungen S3 und S4			

Kabeldurchführungen

Die Bohrung für die Kabeldurchführung beträgt 8 cm. Daher muss der Mittelpunkt der Bohrung mindestens 10 cm Abstand von der Plattenkante haben.

Bei der Planung von Kabeldurchführungen bitte beachten, dass keine Kollision mit der Position von Tischfüßen oder Unterbau-Container entsteht.

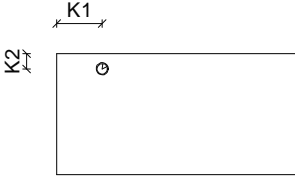

Bezeichnung Typen-Nr. IN	Kabeldurchführung SOK 125	
Bei Bestellung bitte angeben	Position der Kabeldurchführung (Skizze) Maß K1 und K2	

Innenrundung

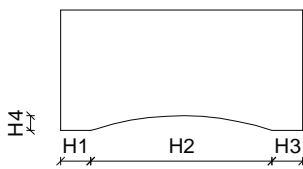
Bedingt durch das Herstellverfahren gibt es eine Grenze für die Innenrundung. Das Maß H2 darf nicht kleiner sein als 30 cm. Zudem muss H2 mindestens 3 mal so groß sein wie H4. Pro 1 Innenrundung fällt der Mehrpreis an unabhängig von der Größe der Rundung.

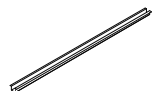

Bezeichnung Typen-Nr. IN		Folgende Innenrundungen sind möglich		
		Innenrundung an langer Kante	Innenrundung an kurzer Kante	Innenrundung an der Ecke
Bei Bestellung bitte angeben	Position der Innenrundung (Skizze) Maß H1 bis H4 (alle sind erforderlich)	Aus technischen Gründen sind Innenecken leider NICHT möglich.		

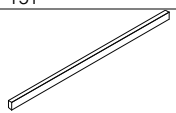
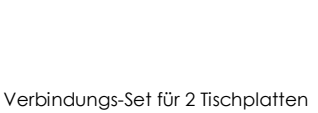
Montage-Zubehör für Tischplatten

Bezeichnung Maße (BxHxT)cm Typen-Nr. IN		Schiene verhindert das Durchhängen der Tischplatte. Bitte die gewünschte Länge angeben. Schiene wird dann in dieser Länge geliefert. Lieferung incl. aller erforderlichen Beschläge.		Schiene verhindert das Durchhängen der Tischplatte. Bitte die gewünschte Länge angeben. Schiene wird dann in dieser Länge geliefert. Lieferung incl. aller erforderlichen Beschläge.
Bezeichnung Maße (BxHxT)cm Typen-Nr. IN		Leisten sind alufarbig. Eine Leiste ist 90 cm lang und kann bei Montage vor Ort abgelängt werden. Bitte die benötigte Stückzahl ermitteln Lieferung incl. aller erforderlichen Beschläge.		Zum Verketteten von 2 Tischplatten. Pro Stoßfuge zweier Tischplatten ist 1 Set erforderlich.



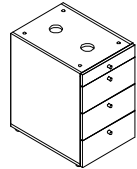
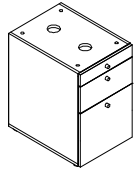
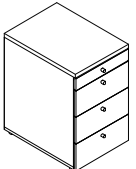
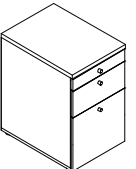



Container

Alle Container sind freistellbar. Die Unterbaucontainer dienen als Unterteil einer Tischplatte und haben daher Bohrungen im Oberboden zur Befestigung der Platte. Hinweis zur Tiefe der Tischplatte: Die Vorderkante der Tischplatte sollte über die Front des Containers nicht überstehen wg. Zugriff zur Utensilienschale. Eine Tischplatte die auf den Unterbaucontainer aufgelegt wird, sollte daher nur einige cm tiefer sein als der Container. Die Beistellcontainer können neben einen Schreibtisch gestellt werden und haben eine Abdeckplatte mit 28 mm Stärke.

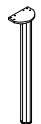
Lieferbare Ausführungen:	Korpus Abdeckplatte Schubkästen	Dekor Dekor Dekor*	oder	Lack / Frontdekor gegen Mehrpreis pro Schubkasten	IN 120 ohne Mehrpreis
* wenn Schubkästen in verschiedenen Dekoren gewünscht sind, bitte einzeln angeben					
Bezeichnung					
Maße (BxHxT)cm	45 x 70 x 61	45 x 70 x 61	45 x 73 x 61	45 x 73 x 61	45 x 58 x 61
Typen-Nr. IN	ST41 311	ST42 303	ST43 331	ST44 324	ST45 295
Bei Bestellung bitte angeben	Korpus Schubkästen Griff	Korpus Schubkästen Griff	Korpus Abdeckplatte Schubkästen Griff	Korpus Abdeckplatte Schubkästen Griff	Korpus Schubkästen Griff

Tischfüße

Anzahl der erforderlichen Füße: an jeder Ecke einer Tischplatte ist ein Fuß anzubringen - z.B. bei einer Rechteckplatte 4 Füße oder bei einer Eckplatte 5 Füße .

Maße (BxHxT)cm						
Typen-Nr. IN	STF1 147	STF2 157	STF3 147	STF4 152	STF5 166	STF6 166

a = aufgebaut, z = zerlegt

Produktbeschreibung und Pflegeanweisung

Dieses Möbelprogramm wird ausschließlich in Deutschland hergestellt. Wir verwenden in unserem Werk nur Grundmaterialien aus deutscher bzw. österreichischer Produktion, die den gesetzlichen Anforderungen - auch und insbesondere in Hinsicht auf Emission von Schadstoffen - genügen.

Aufbauanweisung: Bitte beachten Sie die dem Produkt beigelegten Aufbau- und Pflegeanweisungen.

Wir sind Mitglied in der Deutschen Gütegemeinschaft Möbel e.V. und unterwerfen uns den dort festgelegten strengen Prüfkriterien nach RAL GZ 430. Diese Kriterien übertreffen im Bereich Umwelt die durch das Bundesgesundheitsamt in der Chemikalienverbotsverordnung festgelegten gesetzlichen Grenzwerte bei weitem. Informationen über Möbelqualität und das Thema "Gesundes Wohnen" erhalten Sie von Ihrem Fachgeschäft oder von der Deutschen Gütegemeinschaft Möbel e.V., Friedrichstr. 13 -15, 90762 Fürth. Telefon 0911/9509998-0, im Internet unter www.dgm-moebel.de oder per e-mail unter dgm@dgm-moebel.de

Pflegeanweisung: Bitte entfernen Sie aufgetretene Verunreinigungen oder Flüssigkeiten umgehend mittels Papierwischtuch oder weichem, sauberem Tuch (trocken oder feucht). Bei Feuchtreinigung ist mit saugfähigem Papierwischtuch nachzureiben. Die Reinigung geschieht mit reinem (warmem) Wasser, Schmier- oder Kernseifenlösung bzw. üblichen für Möbeloberflächen geeigneten Reinigungslösungen ohne scheuernde Bestandteile in Konzentrationen nach Angaben des Herstellers. Reinigungsmittel sind mit reinem Wasser restlos zu entfernen und die Oberfläche ist trocken zu wischen. Falls Verschmutzungen lösungsmittelhaltiger Produkte auftreten, die mit wässrigen Lösungen nicht entfernbar sind, kann mit Alkohol (Spiritus) und einem weichen Tuch gearbeitet werden. Dies jedoch nicht auf farbige lackierten oder massiven Oberflächen. Bitte denken Sie beim Umgang mit Lösungsmitteln an die Einhaltung der vom Hersteller angegebenen Unfallverhütungs- und Benutzungsvorschriften!

Konstruktions-, Farb- und Materialänderungen im Rahmen des technischen Fortschritts vorbehalten



- Geprüfte Qualität
- Garantierte Sicherheit
- Gesundes Wohnen

Offiziell geprüft und überwacht durch die LGA

...erkennen Sie an diesem Zeichen