

# crossover<sup>R</sup>



planbar mit **KPS** *Ambiente*

möbelfabrik rudolf **R**



- Geprüfte Qualität
  - Garantierte Sicherheit
  - Gesundes Wohnen
- Offiziell geprüft und überwacht durch die LGA

...erkennen Sie an diesem Zeichen

MC-Typenliste mit Identnummern gültig ab 1.6.2011



Typenliste gültig ab 1.6.2011



■ Geprüfte Qualität  
■ Garantierte Sicherheit  
■ Gesundes Wohnen  
Offiziell geprüft und überwacht durch die LGA

Lieferbare Ausführungen:

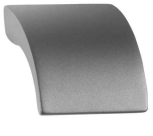
...erkennen Sie an diesem Zeichen

Artikel bzw. Artikelkomponente	Cremeweiß Preisgruppe 1	Akazie Preisgruppe 1	Kastanie Preisgruppe 1	Lack Preisgruppe 2	Hochglanz Preisgruppe 2
Korpus	•	•	•		
Fronten ( bei Konsolen und Kommoden hat der Oberboden immer dieselbe Ausführung wie die Front )	•	•	•		
Inneneinteilung ( Rückwand, Böden und Mittelseite ) aller offenen Elemente Zierelemente Paneelrückwände Glasvitrine Böden und Mittelseite Bettseite, Front von Unterschiebliege und Bettrollkasten Türen der Criss-Cross-Hängeschränke	•	•	•	•	
Schiebetür vom Hängeregal lange Tür von Zwischenelement Schiebetür in Officebox					•
Griffvarianten ( ohne Angaben wird G1 / G2 geliefert )	<b>G1</b>  Maße BxHxT: 42 x 23 x 29 mm		<b>F2</b>  Maße BxHxT: 42 x 23 x 29 mm		
	auf Schubkästen und kleinen Türen	 Maße BxHxT : 220 x 40 x 29 mm		 Maße BxHxT: 212 x 20 x 20 mm	
auf Schranktüren					

Bitte zu jedem bestellten Artikel **alle** gewünschten Ausführungen angeben

Erläuterungen zu den einzelnen Ausführungen:

- Cremeweiß Unidekor ( ist **keine** Lackoberfläche, daher preisgleich zu Holzdekor )
- Akazie Holzdekor-Nachbildung
- Kastanie Holzdekor-Nachbildung
- Hochglanz Vorschlagsfarben Rubinrot, Hellgelb, Leuchtgrün, Magenta, Flieder, Orange, oder in RAL  
Hochglanzelemente gibt es
  1. als Elementtüre
  2. als Schiebetür von Hängeregal
  3. als Schiebetür in Officebox
- Lack Vorschlagsfarben Rubinrot, Hellgelb, Leuchtgrün, Magenta, Flieder, Orange, oder in RAL  
Lackglanzgrad ist matt mit einem leichten Struktureffekt

**Produktbeschreibung** Allgemeine Informationen :

- Schubkästen mit gedämpftem Selbststeuzug
- Türen und Klappen mit gedämpfter Schließung
- Glastüren nur in Klarglas möglich (nicht in satiniert)
- Plattendicken 19mm Korpusteile, Fronten  
28mm Liegen  
47mm Tischplatten

**Achtung:**

Planungen mit Wandmontageelementen erfordern die Prüfung der Wandbeschaffenheit (Festmauerwerk erforderlich). Zudem ist bei allen Wandmontageelementen (Hängeschränken und Wandborden) die im Typenplan angegebene maximale Belastbarkeit (Zuladung) unbedingt einzuhalten.

**Konstruktions-, Farb- und Materialänderungen im Rahmen des technischen Fortschritts vorbehalten**

## Kleiderschränke 2-türig 60 cm tief

<p>Korpus möglich in Cremeweiß (PG1) Akazie (PG1) Kastanie (PG1)</p> <p>Fronten möglich in Cremeweiß (PG1) Akazie (PG1) Kastanie (PG1)</p> <p>Nachträglicher Umbau L/R ist NICHT möglich</p>						
	<p>Bezeichnung</p> <p>Kleiderschrank 2-türig mit verschiedenen Inneneinteilungen wie jeweils abgebildet</p> <p>Maße (BxHxT)cm</p> <p><b>Typen-Nr. PG1 IN</b></p> <p>Bei Bestellung bitte angeben</p>	<p>z</p> <p>2 x Kleiderfach</p> <p>90 x 210 x 61</p> <p><b>GS91 353</b></p> <p>Korpus Front</p>	<p>z</p> <p>1 x Wäschefach links und 1 x Kleiderfach rechts</p> <p>90 x 210 x 61</p> <p><b>GS92-L 362</b></p> <p>Korpus Front</p>	<p>z</p> <p>1 x Wäschefach rechts und 1 x Kleiderfach links</p> <p>90 x 210 x 61</p> <p><b>GS92-R 362</b></p> <p>Korpus Front</p>	<p>z</p> <p>1 x Wäschefach links mit 2 Schüben und 1 x Kleiderfach rechts</p> <p>90 x 210 x 61</p> <p><b>GS93-L 372</b></p> <p>Korpus Front</p>	<p>z</p> <p>1 x Wäschefach rechts mit 2 Schüben und 1 x Kleiderfach links</p> <p>90 x 210 x 61</p> <p><b>GS93-R 372</b></p> <p>Korpus Front</p>

## Kleiderschränke 1-türig 60 cm tief

<p>Korpus möglich in Cremeweiß (PG1) Akazie (PG1) Kastanie (PG1)</p> <p>Fronten möglich in Cremeweiß (PG1) Akazie (PG1) Kastanie (PG1)</p> <p>Für werksseitige Vormontage bitte L/R bestellen! Nachträglicher Umbau L/R ist NICHT möglich</p>						
	<p>Bezeichnung</p> <p>Kleiderschrank 1-türig mit verschiedenen Inneneinteilungen wie jeweils abgebildet</p> <p>Maße (BxHxT)cm</p> <p><b>Typen-Nr. PG1 IN PG2 IN</b></p> <p>Bei Bestellung bitte angeben</p>	<p>z Abb. links</p> <p>1 x Kleiderfach</p> <p>46 x 210 x 61</p> <p><b>GS41-L (Abb.) GS41-R 274</b></p> <p>-----</p> <p>Korpus Front</p>	<p>z Abb. links</p> <p>1 x Wäschefach</p> <p>46 x 210 x 61</p> <p><b>GS42-L (Abb.) GS42-R 309</b></p> <p>-----</p> <p>Korpus Front</p>	<p>z Abb. links</p> <p>1 x Wäschefach mit 2 Schüben</p> <p>46 x 210 x 61</p> <p><b>GS43-L (Abb.) GS43-R 342</b></p> <p>-----</p> <p>Korpus Front</p>	<p>z</p> <p>Einlegeboden für 2-türigen Schrank oder 1-türigen Schrank</p> <p>42 x 2 x 56</p> <p><b>GZS2 135</b></p> <p>-----</p> <p>Korpus</p>	<p>z</p> <p>Zierelement möglich in Cremeweiß (PG1) Akazie (PG1) Kastanie (PG1) oder in Lack (PG2)</p> <p>Zierelement wird zwischen zwei Korpusen verschraubt</p> <p>Passt zu allen Schränken und Elementen mit Höhe 210cm</p> <p>5 x 206 x 8</p> <p><b>GE47 163 174</b></p> <p>Korpus</p>

## Eck-Kleiderschrank 2-türig beide Schrankseiten 38 cm tief

Einschl. Halogeneinbauleuchte (20 W) mit Türkontaktschalter, Kabel (4m) und Trafa



<p>Korpus möglich in Cremeweiß (PG1) Akazie (PG1) Kastanie (PG1)</p> <p>Fronten möglich in Cremeweiß (PG1) Akazie (PG1) Kastanie (PG1)</p> <p>Für werksseitige Vormontage bitte L/R bestellen! Nachträglicher Umbau L/R ist MÖGLICH</p>					
	<p>Bezeichnung</p> <p>Eckkleiderschrank mit Anzahl Einlegeböden und Kleiderstangen wie abgebildet Seitentiefe links und rechts 38cm</p> <p>Maße (BxHxT)cm</p> <p><b>Typen-Nr. PG1 IN</b></p> <p>Bei Bestellung bitte angeben</p>	<p>z</p> <p>mit 1 x Wäschefach links und 1 x Kleiderfach rechts</p> <p>103 x 210 x 103</p> <p><b>GS909-L 379</b></p> <p>Korpus Front</p>	<p>z</p> <p>mit 1 x Wäschefach rechts und 1 x Kleiderfach links</p> <p>103 x 210 x 103</p> <p><b>GS909-R 379</b></p> <p>Korpus Front</p>	<p>z</p> <p>Einlegeboden für Eckkleiderschrank Wäschefach</p> <p>33 x 2 x 34</p> <p><b>GZS5 127</b></p> <p>Korpus</p>	<p>z</p> <p>Hutboden für Eckkleiderschrank Kleiderfach (L / R verwendbar)</p> <p>98 x 2 x 64</p> <p><b>GZS9 161</b></p> <p>Korpus</p>

a = aufgebaut, z = zerlegt

## Crossbox Schwebefürschrank 2-türig

Als Raumteiler nutzbar. Schiebetür und Oberboden bilden jeweils eine verschiebbare Fronteinheit.

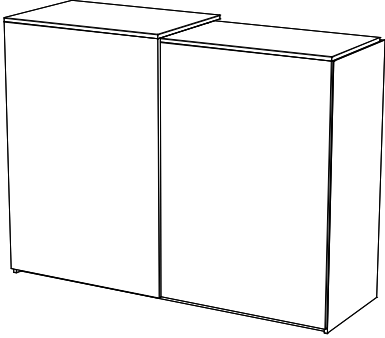
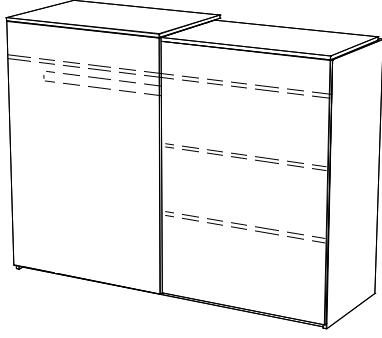
Linke Front schiebt sich immer über die rechte, bzw. rechte Front schiebt sich immer unter die linke. Umbau ist NICHT möglich.

<p>Korpus möglich in Cremeweiß (PG1) Akazie (PG1) Kastanie (PG1)</p> <p>Fronten möglich in Cremeweiß (PG1) Akazie (PG1) Kastanie (PG1)</p> <p>Rechte und Linke Front können unterschiedliche Ausführungen haben</p>			<p>fester durchgehender Boden</p> <p>E-Boden</p> <p>E-Boden</p>	 <p>Einlegeboden für Schwebefürschrank Wäschefach</p>
<p>Bezeichnung</p>	Z Schwebefürschrank	1 x Kleiderfach mit 1 festen Boden und 1 Kleiderstange 1 x Wäschefach mit 1 festen Boden und 2 E-Böden Kleiderfach und Wäschefach können jeweils links oder rechts montiert werden	87 x 2 x 50	
<p>Maße (BxHxT) cm</p>	180 x 130 x 62			
<p><b>Typen-Nr.</b></p>	<b>GS18</b>		<b>GZS18</b>	
<p><b>PG1 IN</b></p>	<b>394</b>		<b>141</b>	
<p>Bei Bestellung bitte angeben</p>	Korpus Front links Front rechts		Korpus	
<b>Schrank kann in Höhe, Breite und Tiefe gekürzt werden</b>				
<b>Mehrpriis Höhenkürzung (minimale Höhe : 70cm)</b>			<b>IN 303</b>	
<b>Mehrpriis Breitenkürzung (minimale Breite : 120cm)</b>			<b>IN 303</b>	
<b>Mehrpriis Tiefenkürzung (minimale Tiefe : 45cm)</b>			<b>IN 291</b>	

## Konsolen 40cm tief

Oberboden hat immer dieselbe Ausführung wie die Front

Alle Konsolen sind werkseitig mit Sockelfüßen ausgestattet. Um eine Konsole auf einem anderen Korpus zu stapeln, können die Füße demontiert werden

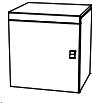
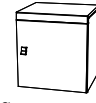
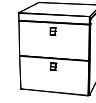
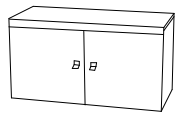
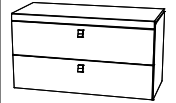
<p>Korpus möglich in Cremeweiß (PG1) Akazie (PG1) Kastanie (PG1)</p> <p>Fronten möglich in Cremeweiß (PG1) Akazie (PG1) Kastanie (PG1)</p>					
<p>Bezeichnung</p>	Konsole mit 1 Tür incl. 1 Einlegeboden 45 x 51 x 40	Konsole mit 1 Tür incl. 1 Einlegeboden 45 x 51 x 40	Konsole mit 2 Schüben 45 x 51 x 40	Konsole mit 2 Türen 1 Mittelseite und 2 E-Böden 90 x 51 x 40	Konsole mit 2 Schüben 90 x 51 x 40
<p>Maße (BxHxT) cm</p>	45 x 51 x 40	45 x 51 x 40	45 x 51 x 40	90 x 51 x 40	90 x 51 x 40
<p><b>Typen-Nr.</b></p>	<b>GC451-L</b>	<b>GC451-R</b>	<b>GC453</b>	<b>GC901</b>	<b>GC903</b>
<p><b>PG1 IN</b></p>	<b>220</b>	<b>220</b>	<b>250</b>	<b>260</b>	<b>277</b>
<p>Bei Bestellung bitte angeben</p>	Korpus Front	Korpus Front	Korpus Front	Korpus Front	Korpus Front

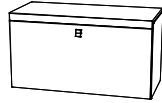
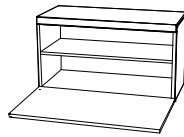
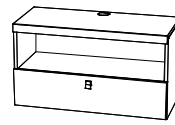
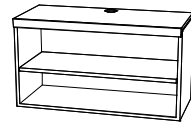
<p>Korpus möglich in Cremeweiß (PG1) Akazie (PG1) Kastanie (PG1)</p> <p>Fronten möglich in Cremeweiß (PG1) Akazie (PG1) Kastanie (PG1)</p>				
<p>Bezeichnung</p>	Klappe belastbar mit max. 10kg Konsole mit 1 Klappe incl. 1 Einlegeboden 90 x 51 x 40	Klappe öffnet nach unten	Medien-Konsole mit 1 Schubkasten 90 x 51 x 40	Medien-Konsole mit 2 offenen Fächern 90 x 51 x 40
<p>Maße (BxHxT) cm</p>	90 x 51 x 40		90 x 51 x 40	90 x 51 x 40
<p><b>Typen-Nr.</b></p>	<b>GC902</b>		<b>GC904</b>	<b>GC905</b>
<p><b>PG1 IN</b></p>	<b>254</b>		<b>260</b>	<b>234</b>
<p>Bei Bestellung bitte angeben</p>	Korpus Front		Korpus Front	Korpus Oberboden

## Zwischenelemente für Konsolen 40cm tief

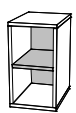
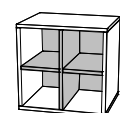
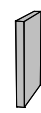

<p>Korpus möglich in Cremeweiß (PG1) Akazie (PG1) Kastanie (PG1)</p> <p>Inneneinteilung (Rücken und Böden) möglich in Cremeweiß (PG1) Akazie (PG1) Kastanie (PG1) oder in Lack (PG 2)</p>			
<p>Bezeichnung</p>	Konsolenregal	Konsolenregal	Zierelement
<p>Maße (BxHxT) cm</p>	27 x 49 x 38	45 x 49 x 38	5 x 49 x 38
<p><b>Typen-Nr.</b></p>	<b>GC270</b>	<b>GC450</b>	<b>GC47</b>
<p><b>PG1 IN</b></p>	<b>188</b>	<b>203</b>	<b>163</b>
<p><b>PG2 IN</b></p>	<b>193</b>	<b>220</b>	<b>174</b>
<p>Bei Bestellung bitte angeben</p>	Korpus Rücken und Inneneinteilung	Korpus Rücken und Inneneinteilung	Korpus

Offene Regale möglich in Sonderbreite 20-44cm (Mittelwand entfällt) Mehrpreis IN 145

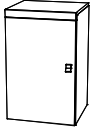

## Kommoden 40cm tief

Oberboden hat immer dieselbe Ausführung wie die Front

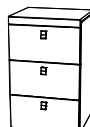
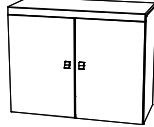
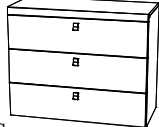
Alle Kommoden sind werkseitig mit Sockelfüßen ausgestattet. Um eine Kommode auf einem anderen Korpus zu stapeln, können die Füße demontiert werden

Korpus möglich in Cremeweiß (PG1) Akazie (PG1) Kastanie (PG1)					
	Fronten möglich in Cremeweiß (PG1) Akazie (PG1) Kastanie (PG1)	Fronten möglich in Cremeweiß (PG1) Akazie (PG1) Kastanie (PG1)	Fronten möglich in Cremeweiß (PG1) Akazie (PG1) Kastanie (PG1)	Fronten möglich in Cremeweiß (PG1) Akazie (PG1) Kastanie (PG1)	Fronten möglich in Cremeweiß (PG1) Akazie (PG1) Kastanie (PG1)
Bezeichnung	Kommode mit 1 Tür und 1 E-Boden 45 x 73 x 40	Kommode mit 1 Tür und 1 E-Boden 45 x 73 x 40	Kommode mit 3 Schüben 45 x 73 x 40	Kommode mit 2 Türen 1 Mittelseite und 2 E-Böden 90 x 73 x 40	Kommode mit 3 Schüben 90 x 73 x 40
Maße (BxHxT) cm	45 x 73 x 40	45 x 73 x 40	45 x 73 x 40	90 x 73 x 40	90 x 73 x 40
<b>Typen-Nr.</b>	<b>GK451-L</b>	<b>GK451-R</b>	<b>GK453</b>	<b>GK901</b>	<b>GK903</b>
<b>PG1 IN</b>	<b>226</b>	<b>226</b>	<b>279</b>	<b>282</b>	<b>310</b>
Bei Bestellung bitte angeben	Korpus Front	Korpus Front	Korpus Front	Korpus Front	Korpus Front

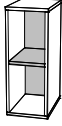
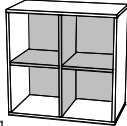
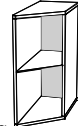
## Zwischenelemente für Kommoden 40cm tief

Korpus möglich in Cremeweiß (PG1) Akazie (PG1) Kastanie (PG1) Inneneinteilung (Rücken und Böden) möglich in Cremeweiß (PG1) Akazie (PG1) Kastanie (PG1) oder in Lack (PG 2)				Zwischenelement zum Tiefenausgleich zwischen 40-er und 60-er Korputiefe		Zierelement möglich in Cremeweiß (PG1) Akazie (PG1) Kastanie (PG1) oder in Lack (PG 2)
	Bezeichnung	Kommodenregal 27 x 71 x 38	Kommodenregal 67 x 71 x 38	Tiefenausgleichsregal 27 x 71 x 59	Regal hat einen abgeschrägten Glaseinlegeboden	Zierelement 5 x 71 x 38
Maße (BxHxT) cm	27 x 71 x 38	67 x 71 x 38	27 x 71 x 59		5 x 71 x 38	
<b>Typen-Nr.</b>	<b>GK270</b>	<b>GK670</b>	<b>GK264-L (Abb.)</b> <b>GK264-R</b>		<b>GK47</b>	
<b>PG1 IN</b>	<b>195</b>	<b>225</b>	<b>227</b>		<b>167</b>	
<b>PG2 IN</b>	<b>206</b>	<b>243</b>	<b>235</b>		<b>178</b>	
Bei Bestellung bitte angeben	Korpus Rücken und Inneneinteilung	Korpus Rücken und Inneneinteilung	Korpus Rücken		Korpus	

Offene Regale (außer GK264) möglich in Sonderbreite 20-66cm (Mittelwand entfällt) Mehrpreis IN 145

## Jumbo-Kommoden 60cm tief

Oberboden hat immer dieselbe Ausführung wie die Front

Alle Kommoden sind werkseitig mit Sockelfüßen ausgestattet. Um eine Kommode auf einem anderen Korpus zu stapeln, können die Füße demontiert werden

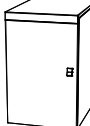
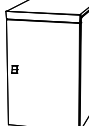
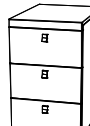
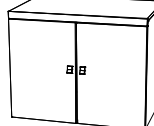
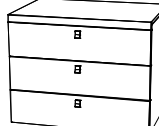

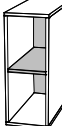
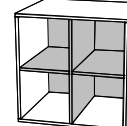
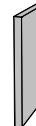

Korpus möglich in Cremeweiß (PG1) Akazie (PG1) Kastanie (PG1)					
	Fronten möglich in Cremeweiß (PG1) Akazie (PG1) Kastanie (PG1)	Fronten möglich in Cremeweiß (PG1) Akazie (PG1) Kastanie (PG1)	Fronten möglich in Cremeweiß (PG1) Akazie (PG1) Kastanie (PG1)	Fronten möglich in Cremeweiß (PG1) Akazie (PG1) Kastanie (PG1)	Fronten möglich in Cremeweiß (PG1) Akazie (PG1) Kastanie (PG1)
Bezeichnung	Kommode mit 1 Tür und 1 E-Boden 45 x 73 x 61	Kommode mit 1 Tür und 1 E-Boden 45 x 73 x 61	Kommode mit 3 Schüben 45 x 73 x 61	Kommode mit 2 Türen 1 Mittelseite und 2 E-Böden 90 x 73 x 61	Kommode mit 3 Schüben 90 x 73 x 61
Maße (BxHxT) cm	45 x 73 x 61	45 x 73 x 61	45 x 73 x 61	90 x 73 x 61	90 x 73 x 61
<b>Typen-Nr.</b>	<b>GS451-L</b>	<b>GS451-R</b>	<b>GS453</b>	<b>GS901</b>	<b>GS903</b>
<b>PG1 IN</b>	<b>239</b>	<b>239</b>	<b>298</b>	<b>300</b>	<b>322</b>
Bei Bestellung bitte angeben	Korpus Front	Korpus Front	Korpus Front	Korpus Front	Korpus Front

## Zwischenelemente für Jumbo-Kommoden 60cm tief

Korpus möglich in Cremeweiß (PG1) Akazie (PG1) Kastanie (PG1) Inneneinteilung (Rücken und Böden) möglich in Cremeweiß (PG1) Akazie (PG1) Kastanie (PG1) oder in Lack (PG 2)					Zierelement möglich in Cremeweiß (PG1) Akazie (PG1) Kastanie (PG1) oder in Lack (PG 2)
	Bezeichnung	Kommodenregal 27 x 71 x 59	Kommodenregal 67 x 71 x 59		Zierelement 5 x 71 x 59
Maße (BxHxT) cm	27 x 71 x 59	67 x 71 x 59		5 x 71 x 59	
<b>Typen-Nr.</b>	<b>GS270</b>	<b>GS670</b>		<b>GS47</b>	
<b>PG1 IN</b>	<b>204</b>	<b>241</b>		<b>171</b>	
<b>PG2 IN</b>	<b>214</b>	<b>266</b>		<b>183</b>	
Bei Bestellung bitte angeben	Korpus Rücken und Inneneinteilung	Korpus Rücken und Inneneinteilung		Korpus	

Offene Regale möglich in Sonderbreite 20-66cm (Mittelwand entfällt) Mehrpreis IN 145



## Einlegeböden

Korpus möglich in Cremeweiß (PG1) Akazie (PG1) Kastanie (PG1)	für Kommoden 40cm tief und 45 cm breit	für Kommoden 40cm tief und 90 cm breit	für Kommoden 60cm tief und 45 cm breit	für Kommoden 60cm tief und 90 cm breit
				
Bezeichnung	E-Boden 41 x 2 x 35	E-Boden 42 x 2 x 35	E-Boden 41 x 2 x 56	E-Boden 42 x 2 x 56
Maße (BxHxT) cm	41 x 2 x 35	42 x 2 x 35	41 x 2 x 56	42 x 2 x 56
<b>Typen-Nr.</b>	<b>GZK1</b>	<b>GZK2</b>	<b>GZS1</b>	<b>GZS2</b>
<b>PG1 IN</b>	<b>129</b>	<b>129</b>	<b>135</b>	<b>135</b>
Bei Bestellung bitte angeben	Korpus	Korpus	Korpus	Korpus



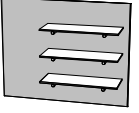
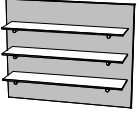
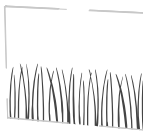

a = aufgebaut, z = zerlegt

**Paneel-Regale** Zur Wandmontage über Konsolen und Kommoden  
(maximale Belastbarkeit 10 kg pro Boden)  
Paneele werden mit Schrankaufhängern der Wand befestigt

**Tattoos für Paneele**  
Tattoos sind möglich in allen Vorschlagsfarben oder in RAL (Alle Farben PG2). Tattoos bitte zum Paneel dazubestellen. Sie werden werksseitig aufgeklebt

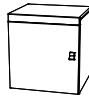
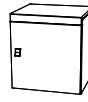
Korpus möglich in Cremeweiß (PG1) Akazie (PG1) Kastanie (PG1) oder in Lack (PG 2)	 <p>Wandpaneel für Flachbildschirm</p>	 <p>Wandpaneel mit 3 Glasböden auf Tablarträgern Glasboden LxBxD : 52 x 20 x 0,8 cm L oder R montierbar Paneel 90 x 71 x 23</p>	 <p>Wandpaneel mit 3 Glasböden auf Tablarträgern Glasboden LxBxD : 82 x 20 x 0,8 cm</p>	 <p>Tattoo Gras ~90 x 40</p>	 <p>Tattoo Flower ~ 68 x 66</p>
Bei Bestellung bitte angeben	Korpus	Korpus	Korpus	Farbe	Farbe

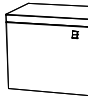

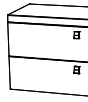
**Hängekonsolen 40cm tief** Oberboden hat immer dieselbe Ausführung wie die Front  
(maximale Belastbarkeit 30 kg) Hängekonsolen werden durch den Rücken an der Wand verschraubt

Korpus möglich in Cremeweiß (PG1) Akazie (PG1) Kastanie (PG1)	 <p>Hängekonsole mit 1 Tür incl. 1 Einlegeboden 45 x 49 x 40</p>	 <p>Hängekonsole mit 1 Tür incl. 1 Einlegeboden 45 x 49 x 40</p>	 <p>Hängekonsole mit 3 Schublen 45 x 49 x 40</p>	 <p>Hängekonsole mit Klappe Incl. 1 Einlegeboden 90 x 49 x 40</p>	 <p>Klappe öffnet nach unten Klappe belastbar mit max. 10kg Oberboden ist fest verleimt</p>	 <p>Hängekonsole mit 2 Schublen 90 x 49 x 40</p>
Bei Bestellung bitte angeben	Korpus Front	Korpus Front	Korpus Front	Korpus Front	Korpus Front	Korpus Front

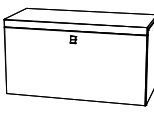
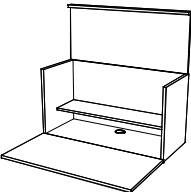
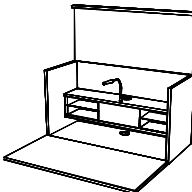
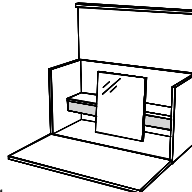
**Hängekonsolen Multi-Box Office-Box Beauty-Box**

Korpus möglich in Cremeweiß (PG1) Akazie (PG1) Kastanie (PG1)	 <p>Hängekonsolen mit Klappe und Deckel Deckel öffnet nach oben Klappe öffnet nach unten Klappe belastbar mit max. 10kg Deckel und Klappe haben immer dieselbe Ausführung 3 Inneneinteilungen möglich: Multi, Office, Beauty</p>	 <p>Multi-Box 90 x 49 x 40 <b>GA908</b> <b>282</b></p>	 <p>Office-Box 90 x 49 x 40 <b>GA909</b> <b>341</b></p>	 <p>Beauty-Box 90 x 49 x 40 <b>GA911</b> <b>321</b></p>
Bei Bestellung bitte angeben		Korpus Front	Korpus Front Lackfarbe von Schiebetür	Korpus Front

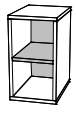
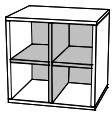
**Zwischenelemente für Hängekonsolen 40cm tief Memo-Tafel**  
(maximale Belastbarkeit 30 kg)

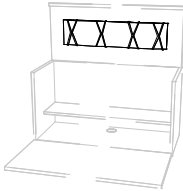
Korpus möglich in Cremeweiß (PG1) Akazie (PG1) Kastanie (PG1)	 <p>Konsolenregal 27 x 47 x 38 <b>GA270</b> <b>188</b> <b>193</b></p>	 <p>Konsolenregal 45 x 47 x 38 <b>GA450</b> <b>203</b> <b>220</b></p>	 <p>Zierelement 5 x 47 x 38 <b>GA47</b> <b>163</b> <b>174</b></p>	 <p>Memotafel (weiss) mit 4 farbigen Gummibändern Tafel kann an jeder glatten Fläche mit selbstklebendem Kleiftband befestigt werden – z.B. an Innenseite von Deckel von GA908, GA909, GA911</p>
Bei Bestellung bitte angeben	Korpus Rücken und Inneneinteilung	Korpus Rücken und Inneneinteilung	Korpus	Farbe <b>GZ4X</b> <b>141</b> -----



Offene Regale möglich in Sonderbreite 20-44cm (Mittelwand entfällt) Mehrpreis IN 145

a = aufgebaut, z = zerlegt

## Hängeregale

(maximale Belastbarkeit 30 kg) Hängekonsolen werden durch den Rücken an der Wand verschraubt

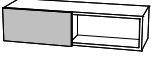
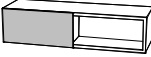
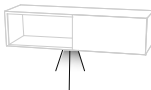
## Einbau-Beleuchtung

Korpus möglich in Cremeweiß (PG1) Akazie (PG1) Kastanie (PG1)					
	a Rücken möglich in Cremeweiß (PG1) Akazie (PG1) Kastanie (PG1) oder in Lack (PG 2)	a Schiebetür möglich in Cremeweiß (PG1) Akazie (PG1) Kastanie (PG1) (Rückwand hat dieselbe Ausführung wie der Korpus) Hängeregale mit Holz-Schiebetür 90 x 20 x 29	a Schiebetür möglich in Hochglanz Lack (PG 2) (Rückwand hat dieselbe Ausführung wie der Korpus) Hängeregale mit Hochglanz-Schiebetür 90 x 20 x 29		werden werkseitig am Unterboden montiert. Je Lampe 10W incl. Trafo, Zuleitung (3m) und Fußtretschalter
Bezeichnung Maße (BxHxT)cm <b>Typen-Nr.</b> <b>PG1 IN</b> <b>PG2 IN</b>	Hängeregale offen 90 x 20 x 28 <b>GA900</b> <b>192</b> <b>203</b>	<b>GA906</b> <b>226</b> -----	<b>GA907</b> ----- <b>241</b>	<b>GZ001</b> <b>169</b> -----	<b>GZ002</b> <b>188</b> -----
Bei Bestellung bitte angeben	Korpus Rücken	Korpus Front	Korpus Lackfarbe von Schiebetür		

**Offenes Regal möglich in Sonderbreite 20-89cm Mehrpreis IN 145**

## Criss-Cross-Hänger 30cm tief

(maximale Belastbarkeit 30 kg) Hänger werden durch den Rücken an der Wand verschraubt.

Bei Kombination von mehreren Hängern kann mit den Türausschnitten ein Muster erzeugt werden. Beispiele und Vorschläge finden Sie hierzu auf Seite 12 und 13. Planungshilfe siehe Seite 24 : Die Abbildungen ausschneiden und damit Muster puzzeln !

### waagerechte Hängeschränke

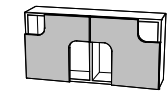
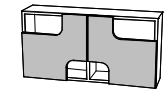
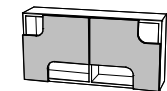
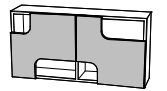
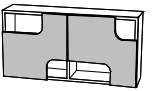
Korpus möglich in Cremeweiß (PG1) Akazie (PG1) Kastanie (PG1)					
	Fronten möglich in Cremeweiß (PG1) Akazie (PG1) Kastanie (PG1) oder in Lack (PG 2)				
Bezeichnung Maße (BxHxT)cm <b>Typen-Nr.</b> <b>PG1 IN</b> <b>PG2 IN</b>	Die Criss-Cross-Hänger unterscheiden sich nur durch die Position der Türausschnitte. Hänger müssen im Querformat montiert werden – entweder wie abgebildet oder um 180° gedreht (auf dem Kopf stehend). Türausschlag wie jeweils abgebildet Hänger mit 2 Türen, 1 Mittelseite und 2 Glaseinlegeböden 90 x 45 x 30 <b>GA91</b> <b>248</b> <b>270</b>	90 x 45 x 30 <b>GA92</b> <b>248</b> <b>270</b>	90 x 45 x 30 <b>GA93</b> <b>248</b> <b>270</b>	90 x 45 x 30 <b>GA94</b> <b>248</b> <b>270</b>	90 x 45 x 30 <b>GA95</b> <b>248</b> <b>270</b>
Bei Bestellung bitte angeben	Korpus Front	Korpus Front	Korpus Front	Korpus Front	Korpus Front

### senkrechte Hängeschränke

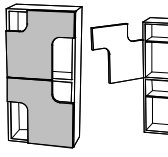
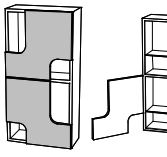
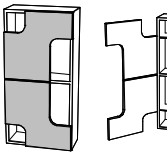
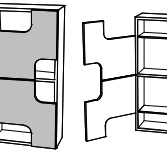
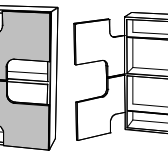
Korpus möglich in Cremeweiß (PG1) Akazie (PG1) Kastanie (PG1)					
	Fronten möglich in Cremeweiß (PG1) Akazie (PG1) Kastanie (PG1) oder in Lack (PG 2)				
Bezeichnung Maße (BxHxT)cm <b>Typen-Nr.</b> <b>PG1 IN</b> <b>PG2 IN</b>	Die Criss-Cross-Hänger unterscheiden sich nur durch die Position der Türausschnitte. Hänger müssen im Hochformat montiert werden – entweder wie abgebildet oder um 180° gedreht (auf dem Kopf stehend). Türausschlag wie jeweils abgebildet Hänger mit 2 Türen, 1 fester Zwischenboden und 2 Glaseinlegeböden 45 x 90 x 30 <b>GA41</b> <b>248</b> <b>270</b>	45 x 90 x 30 <b>GA42</b> <b>248</b> <b>270</b>	45 x 90 x 30 <b>GA43</b> <b>248</b> <b>270</b>	45 x 90 x 30 <b>GA44</b> <b>248</b> <b>270</b>	45 x 90 x 30 <b>GA46</b> <b>248</b> <b>270</b>
Bei Bestellung bitte angeben	Korpus Front	Korpus Front	Korpus Front	Korpus Front	Korpus Front

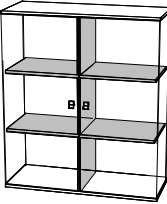
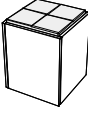
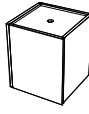
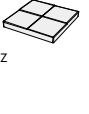

## Vitrine 40 cm tief

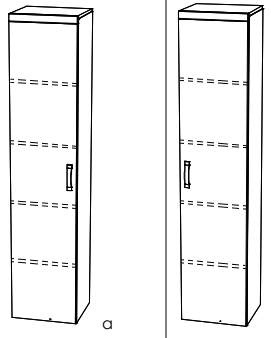
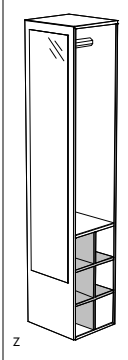

Korpus (Ober- und Unterboden und Rücken) möglich in Cremeweiß (PG1) Akazie (PG1) Kastanie (PG1)		Die Vitrine hat Sockelfüße. Die Füße können demontiert werden, wenn die Vitrine auf einen anderen Korpus gestellt werden soll.  Vitrine hat eine durchgehende Mittelseite und 4 feste Holzböden.  Aussenseiten und Türen sind aus Sicherheitsglas (Klarglas). Türschliessung ist nicht gedämpft.		Sitzwürfel besteht aus Tischbox und Polster Korpus möglich in Cremeweiß (PG1) Akazie (PG1) Kastanie (PG1)  Polster nur in weiß möglich		Tischbox hat abnehmbaren Deckel zur Nutzung des Stauraums. Innenmasse Tischbox 40 x 51 x 40 <b>GC999</b> <b>197</b> ----- Korpus		Polster ist mit weißem Textilleder bezogen. Passt zu Tischbox oder zu Konsolen als Sitzkissen. Wird lose aufgelegt  Polster 37 x 6 x 37 <b>GZ07</b> <b>184</b> -----
Bezeichnung Maße (BxHxT)cm <b>Typen-Nr.</b> <b>PG1 IN</b> <b>PG2 IN</b>	Vitrine mit 2 Glastüren 90 x 117 x 40 <b>GH904</b> <b>339</b> <b>354</b>							
Bei Bestellung bitte angeben	Korpus Böden und Mittelseite							

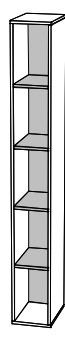
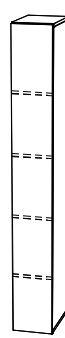
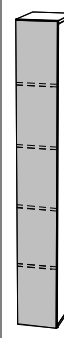
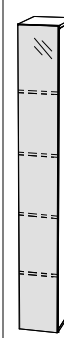
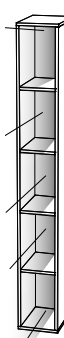
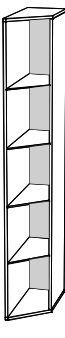
a = aufgebaut, z = zerlegt

Element 40 cm tief		Zierelement	Garderobe	
<p>Korpus möglich in Cremeweiß (PG1) Akazie (PG1) Kastanie (PG1)</p> <p>Fronten möglich in Cremeweiß (PG1) Akazie (PG1) Kastanie (PG1)</p> <p>Nachträglicher Umbau L/R ist MÖGLICH</p>		<p>Zierelement möglich in Cremeweiß (PG1) Akazie (PG1) Kastanie (PG1) oder in Lack (PG2)</p> <p>Zierelement wird zwischen zwei Korpusen verschraubt</p> <p>Passt zu allen Schränken und Elementen mit Höhe 211cm</p>		<p>Korpus möglich in Cremeweiß (PG1) Akazie (PG1) Kastanie (PG1)</p> <p>Regaleinsatz möglich in Cremeweiß (PG1) Akazie (PG1) Kastanie (PG1) oder in Lack (PG2)</p> <p>Garderobe ist L / R verwendbar</p> <p>Incl. Spiegel und Kleiderstange</p>
<p>Bei Bestellung bitte angeben</p>	<p>Korpus Front</p>	<p>Korpus</p>	<p>Korpus Regaleinsatz</p>	<p>Korpus</p>
<p>Bezeichnung</p> <p>Maße (BxHxT) cm</p> <p><b>Typen-Nr.</b></p> <p><b>PG1 IN</b></p> <p><b>PG2 IN</b></p>	<p>Element mit 1 Tür und 4 E-Böden 45 x 210 x 40</p> <p><b>GE451-L 301</b></p> <p>-----</p>	<p>Element mit 1 Tür und 4 E-Böden 45 x 210 x 40</p> <p><b>GE451-R 301</b></p> <p>-----</p>	<p>Garderobenelement 38 x 208 x 40</p> <p><b>GG400 301 316</b></p>	<p>Garderobenelement 45 x 45 x 10</p> <p><b>GGP 182 192</b></p>

Elemente 40 cm tief				40-60 cm tief		
<p>Korpus möglich in Cremeweiß (PG1) Akazie (PG1) Kastanie (PG1)</p> <p>Jedes Element incl. 4 Einlegeböden</p> <p>Türen haben keinen Griff, sondern werden geöffnet, indem durch Drücken auf die Front eine Federmechanik ausgelöst wird. Nachträglicher Umbau L/R ist MÖGLICH</p>						
<p>Rückwand möglich in Cremeweiß, Akazie oder Kastanie (alle PG1) oder in Lack (PG2)</p>	<p>Holztür möglich in Cremeweiß, Akazie oder Kastanie (alle PG1) NICHT in Lack</p>	<p>Holztür ist belegt mit Acrylglas in Hochglanz Lack (PG2) Tür unter dem Acrylglas hat dieselbe Ausführung wie der Korpus</p>	<p>Tür unter dem Spiegel hat dieselbe Ausführung wie der Korpus</p>	<p>Rückwand aus satiniertem Acrylglas incl. Leuchtstofflampe 220V, 28W Zuleitung 2m und Netzschalter</p>	<p>Element zum Tiefenausgleich zwischen 40-er und 60-er Korputiefe Rückwand möglich in Cremeweiß, Akazie oder Kastanie (alle PG1) oder in Lack (PG2)</p>	
<p>Bezeichnung</p> <p>Maße (BxHxT) cm</p> <p><b>Typen-Nr.</b></p> <p><b>PG1 IN</b></p> <p><b>PG2 IN</b></p>	<p>Element offen incl. 4 Glaseinlegeböden</p> <p>27 x 208 x 38</p> <p><b>GE270</b></p>	<p>Element mit Holz Tür incl. 4 Holzeinlegeböden</p> <p>27 x 208 x 40</p> <p><b>GE271-L / R</b></p>	<p>Element mit Hochglanz Tür incl. 4 Holzeinlegeböden</p> <p>27 x 208 x 40</p> <p><b>GE272-L / R</b></p>	<p>Element mit Spiegeltür incl. 4 Holzeinlegeböden</p> <p>27 x 208 x 40</p> <p><b>GE274-L / R</b></p>	<p>Element mit hinterleuchteter Rückwand incl. 4 Glaseinlegeböden</p> <p>27 x 208 x 38</p> <p><b>GE276</b></p>	<p>Tiefenausgleichsregal offen incl. 4 Glaseinlegeböden</p> <p>27 x 208 x 59</p> <p><b>GE264-L (Abb.) GE264-R</b></p> <p><b>291 304</b></p>
<p>Bei Bestellung bitte angeben</p>	<p>Korpus Rückwand</p>	<p>Korpus Front</p>	<p>Korpus Lackfarbe vor Tür</p>	<p>Korpus</p>	<p>Korpus Rückwand</p>	

Wandborde		
<p>Korpus möglich in Cremeweiß (PG1) Akazie (PG1) Kastanie (PG1)</p> <p>Bezeichnung</p> <p>Maße (BxHxT) cm</p> <p><b>Typen-Nr.</b></p> <p><b>PG1 IN</b></p>		
<p>Bei Bestellung bitte angeben</p>	<p>Steckbord 45 x 3 x 18</p> <p><b>GB45 161</b></p> <p>Korpus</p>	<p>Steckbord 90 x 3 x 18</p> <p><b>GB90 172</b></p> <p>Korpus</p>
<p>Bei Bestellung bitte angeben</p>	<p>Steckbord in Sonderbreite 30 - 146 x 3 x 18</p> <p><b>GB-SO 198</b></p> <p>Korpus</p>	

Wand-Tattoos		
<p>Tattoos sind möglich in Vorschlagsfarben (siehe Seite 2) oder in RAL</p> <p>Alle Farben (PG 2)</p> <p>Bezeichnung</p> <p>Maße (BxH) cm</p> <p><b>Typen-Nr.</b></p> <p><b>PG2 IN</b></p>		
<p>Bei Bestellung bitte angeben</p>	<p>Wand-Tattoo Gras ~45x40</p> <p><b>GZ-G 156</b></p> <p>Farbe</p>	<p>Wand-Tattoo Flower ~140x120</p> <p><b>GZ-F 195</b></p> <p>Farbe</p>
<p>Bei Bestellung bitte angeben</p>		<p>Wandtattoos können kundenseitig auf jede glatte Oberfläche aufgeklebt werden. Wenn Wandtattoos einmal aufgeklebt sind, lassen sie sich nicht mehr zerstörungsfrei entfernen. Dies ist insbesondere zu beachten, wenn sie auf Tapete geklebt werden, da beim Entfernen der Tattoos die Tapete beschädigt werden könnte.</p>

a = aufgebaut, z = zerlegt

## Liege Alle Liegen werden ohne Matratze und Rahmen geliefert

Liegenkorpus möglich in Cremeweiß (PG1) Akazie (PG1) Kastanie (PG1)		Liegefläche B x L Maße (BxHxT)cm	90 x 200 107 x 51 x 210	100 x 200 117 x 51 x 210	120 x 200 137 x 51 x 210	140 x 200 157 x 51 x 210	
		Typen-Nr. <b>PG1 IN</b> <b>PG2 IN</b>	<b>GL2-09</b> <b>295</b> <b>310</b>	<b>GL2-10</b> <b>303</b> <b>318</b>	<b>GL2-12</b> <b>312</b> <b>327</b>	<b>GL2-14</b> <b>320</b> <b>335</b>	
Bettseite möglich in Cremeweiß (PG1) Akazie (PG1) Kastanie (PG1) oder in Lack (PG2)	z	Bei Bestellung bitte angeben	Korpus Bettseite	Korpus Bettseite	Korpus Bettseite	Korpus Bettseite	
Die Sitzhöhe beträgt ca. 52cm (wenn Einlegerahmen und Matratze zusammen ca. 20cm hoch sind)						Sonderlängen 190, 210, 220 cm : Mehrpreis für alle Liegenbreiten	IN 145

## Unterschiebliege

## Unterschiebkasten

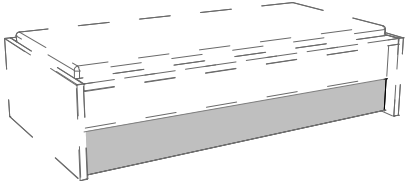
Vorder und Hinterstück von Unterschiebliege bzw. Unterschiebkasten sind möglich in Cremeweiß (PG1) Akazie (PG1) Kastanie (PG1) oder in Lack (PG2)		Sonderlängen 190, 210, 220 sind möglich. Sonderbreiten 100-140 sind NICHT möglich	a	Unterschiebliege wird OHNE Matratze und Rahmen geliefert. Es ist kein Rahmen nötig. Unterschiebliege hat Liegefläche 90 x 200 cm Liegenboden ist immer silberfarbig. Unterschiebliege 93 x 24 x 197	a	Unterschiebkasten innen BxHxT :ca 193x19 x 89 cm Kastenboden und Seiten sind immer silberfarbig.  Unterschiebkasten 93 x 24 x 197	
							Bezeichnung Maße (BxHxT)cm <b>Typen-Nr.</b> <b>PG1 IN</b> <b>PG2 IN</b>
Bei Bestellung bitte angeben						Sonderlängen 190, 210, 220 cm : Mehrpreis	IN 145
			Korpus			Korpus	

## Bettkasten

Korpus möglich in Cremeweiß (PG1) Akazie (PG1) Kastanie (PG1)		für Liegenbreite Maße (BxHxT)cm	90 107 x 51 x 38	100 117 x 51 x 38	120 137 x 51 x 38	140 157 x 51 x 38
		Typen-Nr. <b>PG1 IN</b>	<b>GBK09</b> <b>238</b>	<b>GBK10</b> <b>247</b>	<b>GBK12</b> <b>262</b>	<b>GBK14</b> <b>274</b>
Bei Bestellung bitte angeben		Korpus	Korpus	Korpus	Korpus	

## Rückenlehne

Rückenlehne möglich in Cremeweiß (PG1) Akazie (PG1) Kastanie (PG1) oder in Lack (PG2)	Rückenlehne - passend zur Liegenbreite  Rückenlehne wird auf Kopfteil / Fußteil (47mm stark) aufgesteckt Die Stellfläche der Liege vergrößert sich um ca. 11cm	für Liegenbreite Maße (BxHxT)cm	90 87 x 51 x 11	100 97 x 51 x 11	120 117 x 51 x 11	140 137 x 51 x 11
		Typen-Nr. <b>PG1 IN</b> <b>PG2 IN</b>	<b>GLRL-09</b> <b>189</b> <b>203</b>	<b>GLRL-10</b> <b>193</b> <b>207</b>	<b>GLRL-12</b> <b>200</b> <b>214</b>	<b>GLRL-14</b> <b>209</b> <b>224</b>
Bei Bestellung bitte angeben		Rückenlehne	Rückenlehne	Rückenlehne	Rückenlehne	

## Polster für Rückenlehne

Polster möglich in Textilleder Braun (PG1) Schwarz (PG1) Weiss (PG1)	Polster für Rückenlehne passend zur Liegenbreite Polster wird auf Rückenlehne aufgesteckt. Die Stellfläche der Liege vergrößert sich durch Rückenlehne incl. Polster um ca. 15cm	für Liegenbreite Maße (BxHxT)cm	90 77 x 52 x 4	100 87 x 52 x 4	120 107 x 52 x 4	140 127 x 52 x 4
		Typen-Nr. <b>PG1 IN</b>	<b>GLPO-09</b> <b>184</b>	<b>GLPO-10</b> <b>189</b>	<b>GLPO-12</b> <b>194</b>	<b>GLPO-14</b> <b>200</b>
Bei Bestellung bitte angeben		Polsterfarbe	Polsterfarbe	Polsterfarbe	Polsterfarbe	

## Schreibtische Bestellbeispiele zu kompletten Schreibtischen finden Sie auf Seite 15 unten.

### Schreibtischplatten Plattendicke 47mm

Platten möglich in Cremeweiß (PG1) Akazie (PG1) Kastanie (PG1)					
	Tischplatten sind 47mm stark  Platten werden seitlich an den Schreibtischkonsolen befestigt.				
Bezeichnung Maße (BxHxT) cm <b>Typen-Nr.</b> PG1 IN PG2 IN	Tischplatte 120 x 5 x 40 <b>GT110</b> <b>195</b>	Tischplatte 120 x 5 x 61 <b>GT120</b> <b>208</b>	Tischplatte schräg 120 x 5 x 61 <b>GT121-R</b> <b>214</b>	Tischplatte schräg 120 x 5 x 61 <b>GT121-L</b> <b>214</b>	Eck-Tischplatte 120 x 5 x 120 <b>GT122</b> <b>243</b>
Bei Bestellung bitte angeben	Korpus	Korpus	Korpus	Korpus	Korpus

**Tischplatten GT110 und GT120 möglich in Sonderbreite 60-160 cm Mehrpreis IN 164**

### Schreibtischkonsolen 40 cm tief freistellbar Oberboden hat immer dieselbe Ausführung wie die Front

Korpus möglich in Cremeweiß (PG1) Akazie (PG1) Kastanie (PG1)					
	Fronten möglich in Cremeweiß (PG1) Akazie (PG1) Kastanie (PG1)	Container mit 1 Tür und 1 E-Boden 45 x 73 x 40 <b>GT451-L</b> <b>232</b> -----	Container mit 1 Tür und 1 E-Boden 45 x 73 x 40 <b>GT451-R</b> <b>232</b> -----	Container mit 3 Schüben 45 x 73 x 40 <b>GT453</b> <b>289</b> -----	Rückwand und Einlegeboden möglich in Cremeweiß (PG1) Akazie (PG1) Kastanie (PG1) oder in Lack (PG2)
Bezeichnung Maße (BxHxT) cm <b>Typen-Nr.</b> PG1 IN PG2 IN	Container mit 1 Tür und 1 E-Boden 45 x 73 x 40 <b>GT451-L</b> <b>232</b> -----	Container mit 1 Tür und 1 E-Boden 45 x 73 x 40 <b>GT451-R</b> <b>232</b> -----	Container mit 3 Schüben 45 x 73 x 40 <b>GT453</b> <b>289</b> -----	Container offen mit 1 E-Boden 27 x 73 x 40 <b>GT270</b> <b>203</b> <b>222</b>	Schreibtischfuß 6 x 68 x 6 <b>GT201</b> <b>150</b> -----
Bei Bestellung bitte angeben	Korpus Front	Korpus Front	Korpus Front	Korpus Oberboden und Frontleiste Rücken und Einlegeboden	

### Schreibtischkonsolen 60 cm tief freistellbar Oberboden hat immer dieselbe Ausführung wie die Front

Korpus möglich in Cremeweiß (PG1) Akazie (PG1) Kastanie (PG1)					
	Fronten möglich in Cremeweiß (PG1) Akazie (PG1) Kastanie (PG1)	Container mit 1 Tür und 1 E-Boden 45 x 73 x 61 <b>GT461-L</b> <b>248</b> -----	Container mit 1 Tür und 1 E-Boden 45 x 73 x 61 <b>GT461-R</b> <b>248</b> -----	Container mit 3 Schüben 45 x 73 x 61 <b>GT463</b> <b>305</b> -----	Rückwand und Einlegeboden möglich in Cremeweiß (PG1) Akazie (PG1) Kastanie (PG1) oder in Lack (PG2)
Bezeichnung Maße (BxHxT) cm <b>Typen-Nr.</b> PG1 IN PG2 IN	Container mit 1 Tür und 1 E-Boden 45 x 73 x 61 <b>GT461-L</b> <b>248</b> -----	Container mit 1 Tür und 1 E-Boden 45 x 73 x 61 <b>GT461-R</b> <b>248</b> -----	Container mit 3 Schüben 45 x 73 x 61 <b>GT463</b> <b>305</b> -----	Container offen mit 1 E-Boden 27 x 73 x 61 <b>GT260</b> <b>212</b> <b>234</b>	Container für PC 27 x 73 x 61 <b>GT262</b> <b>222</b> -----
Bei Bestellung bitte angeben	Korpus Front	Korpus Front	Korpus Front	Korpus Oberboden und Frontleiste Rücken und Einlegeboden	Korpus Oberboden und Frontleiste

**CROSSOVER** wird ausschließlich in Deutschland hergestellt. Wir verwenden in unserem Werk nur Grundmaterialien aus deutscher bzw. österreichischer Produktion, die den gesetzlichen Anforderungen - auch und insbesondere in Hinsicht auf Emission von Schadstoffen - genügen. Unsere Produkte sind mit folgenden Qualitätsmerkmalen ausgestattet:

- Spanplatten Emissionsklasse E1 werden ausschließlich aus unbehandeltem Holz hergestellt.
- Die Leimfuge für die Oberfläche besteht aus Tischler-Weißleim (PVAC-Leim).
- Die Oberflächenbeschichtung besteht aus einer in Deutschland hergestellten Reproduktion auf der Basis von Edzellulose
- Die Rückwände der Elemente sind hochdichte Holzfaserplatten (HDF) in ca. 3mm Stärke
- Wir verarbeiten kein PVC in unseren Produkten
- Die Topfbänder und Scharniere gehören zu den derzeit modernsten und haltbarsten. Sie sind mit Clipstechnik ausgestattet, was Montagezeiten - auch für einen möglichen Umzug - verkürzt und stark vereinfacht. Zusätzlich sind alle Türen (außer die Glasvitrine) mit Dämpfung zum ohren- und fingerschonenden Schließen ausgerüstet.
- Die Kleiderstangen sind aus Ovalstahlrohr 22 x 15mm, vernickelt mit matt vernickelten Schrankrohrlagern.
- Die unsichtbaren Schubkastenführungen sind dynamisch belastbar bis 30kg je Schubkasten. Die Schübe sind zur Reinigung werkzeuglos herausnehmbar und mit gedämpftem Selbsteinzug ausgerüstet.
- Die Schubkastenzarge ist ca. 14mm stark und fugenlos mit einer Buche-Nachbildung auf Polypropylenbasis umschlossen. Die Oberkante ist gerundet und bietet daher keine Staubablagefläche.
- Die Verbindungsbeschläge der Schränke und Elemente sind in Ganzmetallausführung gefertigt.
- Es wird keine Lochreihe mehr angebracht, sondern nur noch dort in die Fläche gebohrt, wo dies benötigt wird (3-fach höhenverstellbare Einlegeböden – 3mm Durchmesser Bohrung)
- Zerlegte Artikel (Liegen, Regale, Schränke) sind komplett vormontiert, Elemente werden verleimt geliefert.
- Fronten, Seiten und Böden sind 19 mm, Liegen 28 mm und Arbeitsplatten 47 mm stark.
- Die Ober-, Unterböden, die Türen, die Schubkästen sowie die Vorderseiten und die Arbeitsplatten sind mit besonders strapazierfähigen 2 mm starken ABS-Anleimern belegt.

**Sonderanfertigungen** sind unsere Stärke. Hier gilt unsere Sonderanfertigungsliste im Katalog. Hohe Flexibilität und Kundennähe sind ausschlaggebende Faktoren für die Realisation von Sonderanfertigungen. Daran scheitern zumeist andere Anbieter, die ihre Produktionsstätten mehr und mehr ins Ausland verlagern. Da wir ausschließlich in Deutschland fertigen, kommt Ihnen genau diese Flexibilität und Kundennähe zugute. Sollte Ihr Wunsch nicht in der Liste enthalten sein, rufen Sie uns an oder schicken Sie uns ein Fax. Wir antworten prompt.

### **Pflegeanweisung**

Bitte entfernen Sie aufgetretene Verunreinigungen im möglichst frischen Zustand mittels Papierwisch Tuch oder weichem, sauberen Tuch (trocken oder feucht). Bei Feuchtreinigung ist mit saugfähigem Papierwisch Tuch nachzureiben. Die Reinigung geschieht vorzugsweise mit reinem (warmem) Wasser, Schmier- oder Kernseifenlösung und/oder üblichen für Möbeloberflächen geeigneten Reinigungslösungen OHNE scheuernde Bestandteile in Konzentrationen nach Angaben des Herstellers. Reinigungsmittel sollten mit reinem Wasser restlos entfernt werden und danach sollte die Oberfläche trocken gewischt werden. Zum Entfernen von Verschmutzungen, die mit wässrigen Lösungen nicht entfernbar sind, kann z.B. mit Alkohol (Spiritus) und weichen Tüchern gearbeitet werden. Dies jedoch NICHT auf farbig lackierten Oberflächen und Tattoos. Beim Umgang mit Lösungsmitteln die vom Hersteller angegebenen Unfallverhütungsvorschriften einhalten!

### **Aufbauanweisung**

Bitte beachten Sie unbedingt die dem Produkt beigefügten Aufbau- und Pflegeanweisungen.

### **Qualität**

All unsere Produkte tragen das Gütezeichen der Deutschen Gütegemeinschaft Möbel e. V. und entsprechen somit den strengen - vom RAL überwachten - Güte- und Prüfbestimmungen. Der Genehmigungsausweis beweist, dass das Möbel güte- und schadstoffgeprüft wurde. Unsere Möbel tragen das RAL-Gütezeichen und sind somit...

- auf Schadstoffe geprüft
- auf Qualität, Belastbarkeit und Langlebigkeit geprüft
- umweltfreundlich und ressourcenschonend hergestellt.

Weitere Informationen über Möbelqualität und das Thema "Gesundes Wohnen" erhalten Sie von Ihrem Fachgeschäft oder von der Deutschen Gütegemeinschaft Möbel e.V., Friedrichstr. 13-15, 90762 Fürth.

Tel. +49(0)911/9509998-0, im Internet unter [www.dgm-moebel.de](http://www.dgm-moebel.de) oder per e-mail unter [dgm@dgm-moebel.de](mailto:dgm@dgm-moebel.de)



- Geprüfte Qualität
- Garantierte Sicherheit
- Gesundes Wohnen

...erkennen Sie an diesem Zeichen

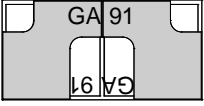
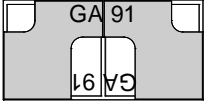
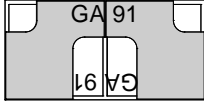
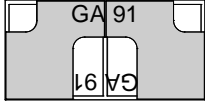
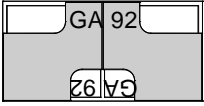
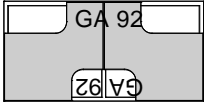
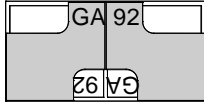
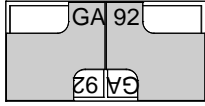
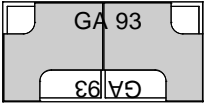
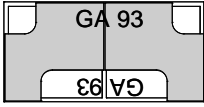
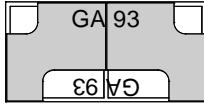
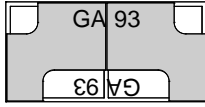
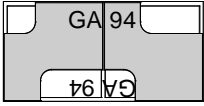
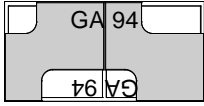
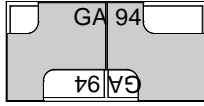
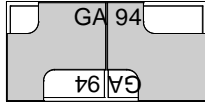
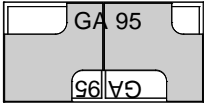
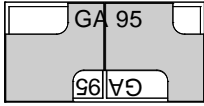
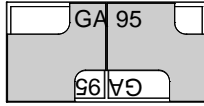
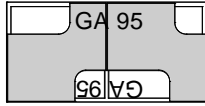

Planungshilfe für Criss-Cross-Hängeschränke und Garderobenpaneel . Zum Ausschneiden und Puzzlen

waagrechte Hänger	GA91				
	GA92				
	GA93				
	GA94				
	GA95				

senkrechte Hänger	GA41				
	GA42				
	GA43				
	GA44				
	GA46				

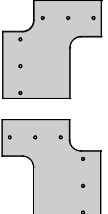
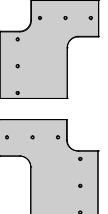
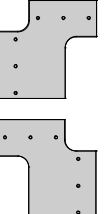
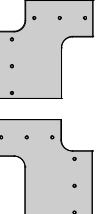
Garderoben- paneel	GGP				
-----------------------	-----	---	---	--	---