



Das variable Einrichtungs-System für

SINGLE-EINRICHTUNGEN
APARTMENTS
JUGENDZIMMER
OBJEKTEINRICHTUNGEN

AUSFÜHRUNGEN

OBERFLÄCHE	KORPUS TÜREN SCHUBKÄSTEN ROLLOS REGALRÜCKEN REGALBÖDEN BETTEN TISCHPLATTEN	REGALPANELEE LIEGENPANELEE	STANGENGRIFFE TISCHFÜSSE CD-BÜGEL GARDEROBEN- BÜGEL AUFSATZ- LEUCHTEN	GLASTÜREN
KIRSCH MOCCA NACHBILDUNG	●			
AHORN HELL NACHBILDUNG	●			
EFFEKT-LACK VORSCHLAGSFARBEN : RUBINROT SAFRANGELB SCHILFGRÜN CREMEWEISS ODER - OHNE MEHRPREIS - FARBIG NACH RAL-KARTE		●		
ALUSILBERFARBIG			●	
GLAS KLAR				●
GLAS SATINIERT				●

MC-Liste mit Ident-Nummern
gültig ab 1.6.2011



- Geprüfte Qualität
- Garantierte Sicherheit
- Gesundes Wohnen

Offiziell geprüft und überwacht durch die LGA

...erkennen Sie an diesem Zeichen



Allgemeine Informationen :

- Schubkästen mit gedämpftem Selbsteinzug
- Türen mit gedämpfter Schließung
- Fronten haben umlaufend Massivholzleisten - Leisten sind immer Kirsch-Mocca-farbig

Lieferbaren Ausführungen:

- Alle Holzteile (Korpus, Türen, Schubkästen, Rollos, Regalrückwand, Regalböden, Liegen, Tischplatten) sind lieferbar in Kirsch-Mocca oder Ahorn Hell
 - Regalpaneele, Schreibtischpaneele und Liegenpaneele sind in Effektlack lieferbar – nicht in Holzdekor
 - Glastüren sind lieferbar in Glas klar oder Glas satiniert
- Bitte zu jedem bestellten Artikel die gewünschte Ausführung angeben ---

Podeste (alle Abb. rechts)

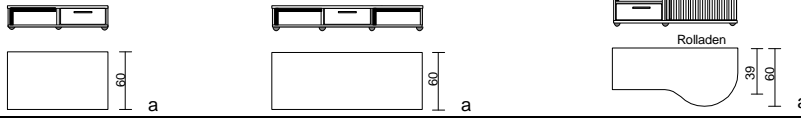

Nachtkommode

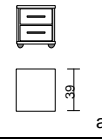

Typen	EP95-R od. L	EP140	EP99-R od. L	EK322
B.H.T.cm	95 / 22 / 60	142 / 22 / 60	119 / 38 / 60	37 / 38 / 39
IN	244	268	306	244
Bitte zu jedem bestellten Artikel die gewünschte Ausführung angeben				
Korpus	Korpus		Korpus	Korpus
Schubkästen	Schubkästen		Schubkästen	Schubkästen
			Rollo	

Regale

Regale und Regalpaneele sind vorbereitet zur Wandmontage und/oder als Aufsatz auf Podeste und Elemente verwendbar

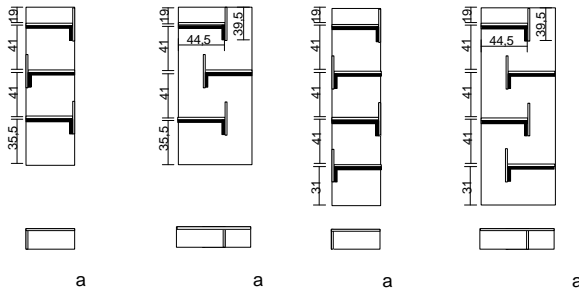

Regalpaneele mit Effektlack

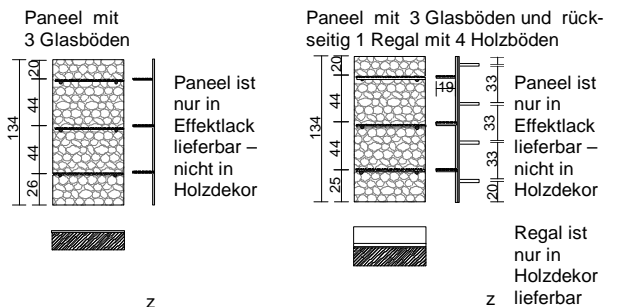

Typen	ER43	ER73	ER44	ER74	ER75	ER76
B.H.T.cm	47 / 142 / 22	70 / 142 / 22	47 / 180 / 22	70 / 180 / 22	70 / 134 / 22	70 / 134 / 44
IN	205	211	213	221	247	315
Bitte zu jedem bestellten Artikel die gewünschte Ausführung angeben						
Rückwand	Rückwand	Rückwand	Rückwand		Panel	Panel
Böden	Böden	Böden	Böden			Regal

Hängeschränke mit Rollo

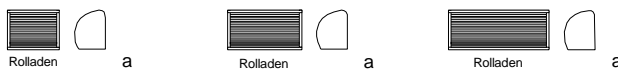

Zusätzlicher Glasboden

incl. zwei Tablarträger

für ER75 oder ER76  z

Typen	EA49	EA79	EA99		ERZ01
B.H.T.cm	49 / 33 / 29	70 / 33 / 29	95 / 33 / 29		70 / 0,8 / 20
IN	223	242	258		148
Bitte zu jedem bestellten Artikel die gewünschte Ausführung angeben					
Korpus	Korpus	Korpus	Korpus		
Rollo	Rollo	Rollo	Rollo		

Steckborde



Ausgleichsbord

Typen	EB37	EB49	EB70	EB95	EB141	EB-SO
B.H.T.cm	37 / 3 / 18	49 / 3 / 18	70 / 3 / 18	95 / 3 / 18	140 / 3 / 18	37-140 / 3 / 18
IN	157	161	163	174	190	198
Bitte zu jedem bestellten Artikel die gewünschte Ausführung angeben						
Boden	Boden	Boden	Boden	Boden	Boden	Boden

Steckborde mit CD-Bügel (Bügel sind silberfarbig)



Ausgleichsbord

Typen	EBC37	EBC49	EBC70	EBC95	EBC141	EBC-SO
B.H.T.cm	37 / 10 / 18	49 / 10 / 18	70 / 10 / 18	95 / 10 / 18	140 / 10 / 18	37-140 / 10 / 18
IN	162	170	174	186	203	212
Bitte zu jedem bestellten Artikel die gewünschte Ausführung angeben						
Boden	Boden	Boden	Boden	Boden	Boden	Boden

Kommoden



a



a



a

Ausgleichsregal

Ecklösungen (Abb. rechts)

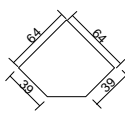
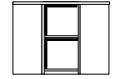
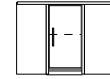

z

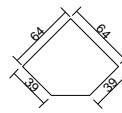

z

Typen	EKS701	EKS725	EKS799	EKS601-R od. L	EKS690
B.H.T.cm	70 / 70 / 39	70 / 70 / 39	20-70 / 70 / 39	64 / 70 / 64	64 / 70 / 64
IN	276	320	238	277	242
Bitte zu jedem bestellten Artikel die gewünschte Ausführung angeben					
Korpus	Korpus	Korpus	Korpus	Korpus	Korpus
Türen	Schubkästen			Tür	

Highbords (alle Abb. rechts)

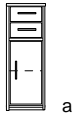

a

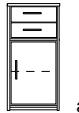

a



a



a



a

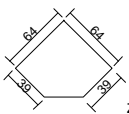
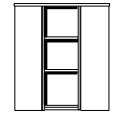
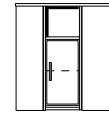

z

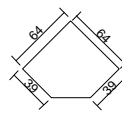

z

Rückwand
hinterleuchtet incl.
Leuchtstofflampe
220V ,1 x 8 Watt,
Zuleitung 4m und
Netzschalter

Typen	EH315-R od. L	EH415-R od. L	EH715	EH770	EH799	EH601-R od. L	EH690
B.H.T.cm	37 / 104 / 39	48,5 / 104 / 39	70 / 104 / 39	70 / 104 / 39	20-70 / 104 / 39	64 / 104 / 64	64 / 104 / 64
IN	286	304	340	320	268	301	267
Bitte zu jedem bestellten Artikel die gewünschte Ausführung angeben							
Korpus	Korpus	Korpus	Korpus	Korpus	Korpus	Korpus	Korpus
Schubkästen	Schubkästen	Schubkästen	Schubkästen	Türen		Tür	
Tür	Tür		Türen				

Elemente (alle Abb. rechts)

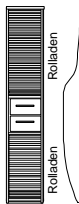

a



a



a



a

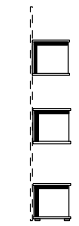

a

Halogenstrahler

zum Einbau
hinter Glastüren



incl. Trafo,
Netzschalter
und 4m
Zuleitung

1 x 20 Watt

Halogenaufsatzleuchte



für Elemente

incl. Trafo,
Netzschalter
und 4m
Zuleitung

2 x 20 Watt

z

Typen	EE99	EE331-R od. L	EE335-R od. L	EE431-R od. L	ECK01	EZ001	EZ006
B.H.T.cm	37 / 187 / 52	37 / 202 / 39	37 / 202 / 39	49 / 202 / 39	39 / 190 / 39		35 / 9 / 27
IN	355	336	345	355	252	179	192
Bitte zu jedem bestellten Artikel die gewünschte Ausführung angeben							
Korpus	Korpus	Korpus	Korpus	Korpus	Korpus		
Rollos		Türen	Türen	Türen			
Schubkästen		Schubkästen	Schubkästen	Schubkästen			
			Glas				



a



a



a

Rückwand
hinterleuchtet
incl. Leuchtstofflampe
220V
1 x 8 Watt,
Zuleitung 4m
und
Netzschalter

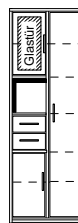

a

Abb. rechts

Ausgleichsregal

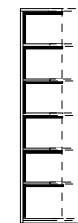

a

Tiefenausgleichsregal

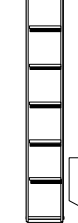

a

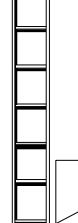

a

Tiefen-
ausgleichs-
regale haben die
Höhe der
Kleider-
Schränke
222cm !

Typen	EE731	EE735	EE770	EE726-R od. L	EE799	EEA364-L	EEA364-R
B.H.T.cm	70 / 202 / 39	70 / 202 / 39	70 / 202 / 39	70 / 202 / 39	20-70 / 202 / 39	37 / 222 / 60	37 / 222 / 60
IN	368	373	380	377	314	315	315
Bitte zu jedem bestellten Artikel die gewünschte Ausführung angeben							
Korpus	Korpus	Korpus	Korpus	Korpus	Korpus	Korpus	Korpus
Türen	Türen	Türen	Türen	Türen			
Schubkästen	Schubkästen	Schubkästen	Schubkästen	Schubkästen			
		Glas	Glas	Glas			

Kleiderschränke (alle Abb. rechts)

Inneneinteilung Rechts / Links bitte angeben – bei fehlender Angabe wird Rechts geliefert. Nachträglicher Umbau Rechts / Links **NICHT** möglich

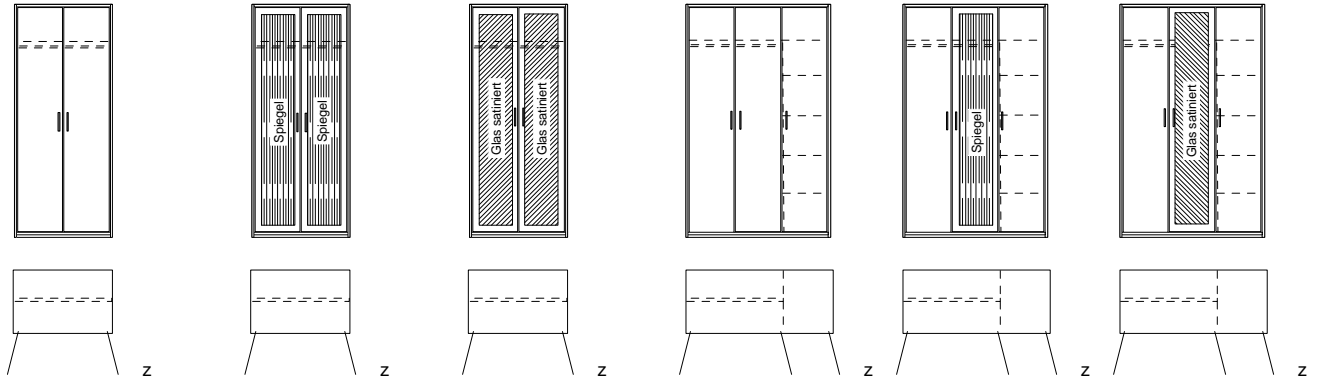

Typen	ES91	ES91-SP	ES91-G	ES132-R ES132-L	ES132-RSP ES132-LSP	ES132-RG ES132-LG
B.H.T.cm	93 / 222 / 60	93 / 222 / 60	93 / 222 / 60	137 / 222 / 60	137 / 222 / 60	137 / 222 / 60
IN	342	360	360	373	379	379
Bitte zu jedem bestellten Artikel die gewünschte Ausführung angeben						
Korpus	Korpus	Korpus	Korpus	Korpus	Korpus	Korpus
Türen	Türen	Türen	Türen	Türen	Türen	Türen

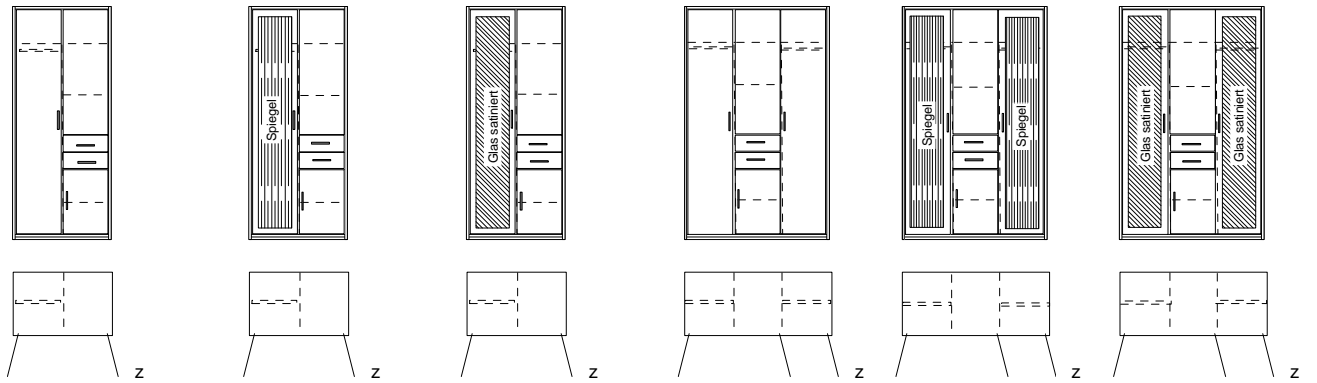

Typen	ES93-R ES93-L	ES93-RSP ES93-LSP	ES93-RG ES93-LG	ES133-R ES133-L	ES133-RSP ES133-LSP	ES133-RG ES133-LG
B.H.T.cm	93 / 222 / 60	93 / 222 / 60	93 / 222 / 60	137 / 222 / 60	137 / 222 / 60	137 / 222 / 60
IN	379	384	384	395	402	402
Bitte zu jedem bestellten Artikel die gewünschte Ausführung angeben						
Korpus	Korpus	Korpus	Korpus	Korpus	Korpus	Korpus
Türen	Türen	Türen	Türen	Türen	Türen	Türen
Schubkästen	Schubkästen	Schubkästen	Schubkästen	Schubkästen	Schubkästen	Schubkästen

Eckkleiderschränke (alle Abb. rechts)

Eckschrank XXL :
Kleiderfach :
58 cm tief, 100 cm breit
Wäschefach :
37 cm tief, 60 cm breit
mit 3 Schüben (Rollschub-
führung) 33 cm breit

Bitte R/L angeben wegen
werksseitiger Vormontage
nachträglicher Umbau R/L
ist **MÖGLICH**

einschl. Halogeneinbau-
leuchte 20W mit
Türkontaktschalter, Kabel
(4m) und Trafo

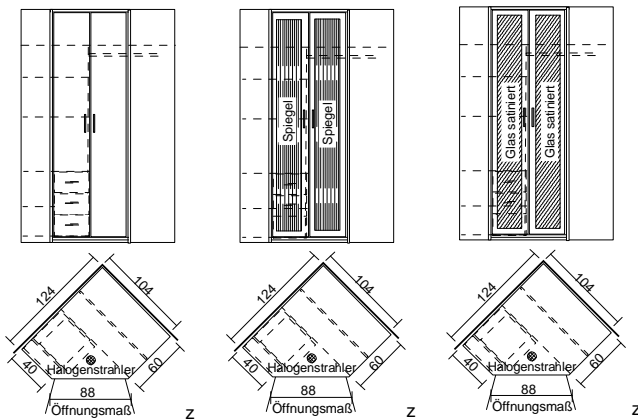

Typen	ESS-R ESS-L	ESS-RSP ESS-LSP	ESS-RG ESS-LG	ESG	EZ007
B.H.T.cm	124 / 222 / 104	124 / 222 / 104	124 / 222 / 104	39 / 34 / 39	80 / 9 / 27
IN	403	409	409	221	198
Bitte zu jedem bestellten Artikel die gewünschte Ausführung angeben					
Korpus	Korpus	Korpus	Korpus	Korpus	
Türen	Türen	Türen	Türen		

Garderobe



Leuchte

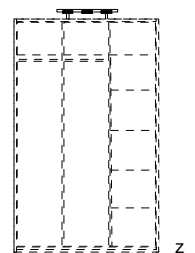

Halogenaufsatzleuchte
für Kleiderschränke
incl. Trafo, Netzschalter
und 4m Zuleitung
Leuchten sind Alu-
silberfarbig
3 x 20 Watt

Schwebetürschränke

Die Türen sind immer mit Spiegel und gedämpfter Schließung ausgestattet. Genau mittig im Korpus ist eine durchgehende Mittelseite angeordnet, so daß die linke und die rechte Schrankhälfte immer gleich breit sind (gilt für alle Schrankbreiten – auch bei Sonderbreite)
Incl. 2 Böden und 2 Kleiderstangen wie eingezeichnet. Zusätzliche Böden oder Kleiderstangen bitte extra bestellen – siehe Seite 8

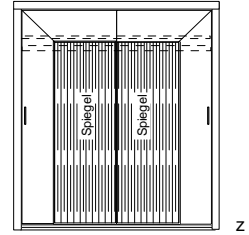
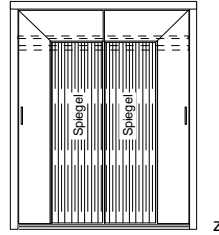
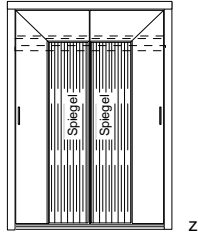
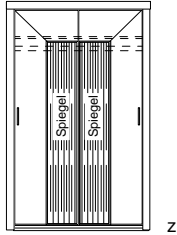

Typen	ES140	ES160	ES180	ES200
B.H.T.cm	140 / 222 / 68	160 / 222 / 68	180 / 222 / 68	200 / 222 / 68
IN	403	407	411	415
Bitte zu jedem bestellten Artikel die gewünschte Ausführung angeben				
Korpus	Korpus		Korpus	
Türen	Türen		Türen	

Alle Schwebetürschränke sind auch in Sonderbreiten zwischen 120 und 199 cm lieferbar. Bitte bestellen Sie die nächst größere Schrankbreite plus den Mehrpreis für Kürzung. Mehrpreis für Kürzung IN 303

Kastenbetten

Alle Betten werden ohne Matratze und Rahmen geliefert

Sitzhöhe ergibt sich aus Höhe der Rahmenaufgabe plus ca 20cm (je nach Dicke von Rahmen und Matratze)

Alle Schubkästen mit gedämpftem Selbsteinzug, Tragfähigkeit 40 kg je Schubkasten, Innenmaße Schubkasten B/H/T ca. 94/20/60 cm

Umbaubett mit Unterschiebliege
Für Unterschiebliege ist kein Rahmen nötig – untere Matratze max. 20cm stark

Sitzhöhe ca. 47 cm

Umbaubett mit großem Rollschubkasten
Rollschub innen B/H/T : ca 193 / 13 / 90 cm

Sitzhöhe ca. 47 cm

Kojenbett mit 2 gr. Schubkästen und Unterschiebliege
Schub innen : B/H/T ca 94/20/60
Für Unterschiebliege ist kein Rahmen nötig – untere Matratze max. 20cm stark
Sitzhöhe ca. 72 cm

Kojenbett mit 2 gr. Schubkästen und großem Rollschubkasten
Schub innen : B/H/T ca 94/20/60
Rollschub innen B/H/T : ca 193 / 13 / 90 cm

Sitzhöhe ca. 72 cm

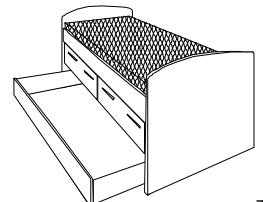
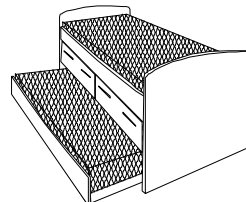
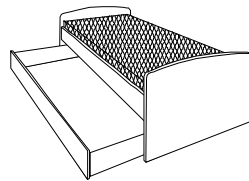
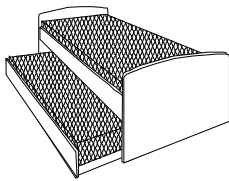

Typen	ELU-02	ELU-03	ELL-02	ELL-03
Matratzenmaß	90/200 2x	90/200	90/200 2x	90/200
Außen-B.H.L.	96 / 55 / 206	96 / 55 / 206	96 / 80 / 206	96 / 80 / 206
IN	344	355	389	389
Sonderlängen		190, 210, 220 cm	IN 238	

Bitte zu jedem bestellten Artikel die gewünschte Ausführung angeben

Korpus	Korpus	Korpus	Korpus
Unterschiebliege	Rollschubkasten	Schubkästen	Schubkästen
		Unterschiebliege	Rollschubkasten

Typen	ELK	ELK-10	ELK-12	Sonderlängen		Kojenbett mit 2 großen Schubkästen Schub innen B/H/T: ca 94/20/60 Sitzhöhe ca. 47 cm
Matratzenmaß	90/200	100/200	120/200	190, 210, 220 cm		
Aussen-B.H.L.	96 / 55 / 206	106 / 55 / 206	126 / 55 / 206	möglich - Mehrpreis		
IN	369	371	374	222		
Bitte gewünschte Ausführung angeben						
Korpus	Korpus	Korpus				
Schubkästen	Schubkästen	Schubkästen				

Typen	ELM	ELM-10	ELM-12	Sonderlängen		Kojenbett mit 4 großen Schubkästen Schub innen B/H/T: ca 94/20/60 Sitzhöhe ca. 72 cm
Matratzenmaß	90/200	100/200	120/200	190, 210, 220 cm		
Aussen-B.H.L.	96 / 80 / 206	106 / 80 / 206	126 / 80 / 206	möglich - Mehrpreis		
IN	389	390	393	238		
Bitte gewünschte Ausführung angeben						
Korpus	Korpus	Korpus				
Schubkästen	Schubkästen	Schubkästen				

Typen	EKS980					Bettkasten mit Klappe
Außen-B.H.L.	95 / 72 / 40					
IN	229					
Bitte gewünschte Korpus-Ausführung angeben						

t:\av\0av-kr\produkt\beta\betaeta-2009-in-01.doc 12.04.2011

a = aufgebaut, z = zerlegt

Einzelbetten

Alle Betten werden ohne Matratze und Rahmen geliefert

Typen	EL0	EL0-10	EL0-12	EL0-14	Sonderlängen
Matratzenmaß	90 / 200 cm	100 / 200 cm	120 / 200 cm	140 / 200 cm	190, 210, 220 cm möglich - Mehrpreis
Aussen-B.H.L.	96/36/206	106/36/206	126/36/206	146/36/206	
IN	291	301	309	319	150
	Bitte gewünschte Ausführung angeben				
	Korpus	Korpus	Korpus	Korpus	

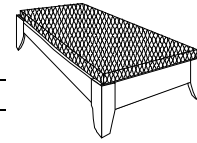

Einzelbett mit offenem Sockel
lichte Sockelhöhe: ca. 20 cm

Sitzhöhe ca. 42 cm

z

Liegenpaneele mit Effektlack für Einzelbetten

Paneele sind nur in Effektlack lieferbar – nicht in Holzdekor

Typen	ELP09-2	ELP10-2	ELP12-2	ELP14-2
Bettenbreite	90 cm	100 cm	120 cm	140 cm
B.H.T	171 / 100 / 2	181 / 100 / 2	201 / 100 / 2	221 / 100 / 2
IN	284	292	304	312
	Bitte gewünschte Ausführung angeben			
	Paneelfarbe	Paneelfarbe	Paneelfarbe	Paneelfarbe

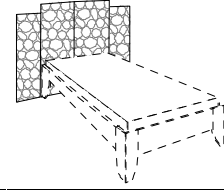

z

Typen	ELP09-1	ELP10-1	ELP12-1	ELP14-1
Bettenbreite	90 cm	100 cm	120 cm	140 cm
B.H.T	134 / 100 / 2	144 / 100 / 2	164 / 100 / 2	184 / 100 / 2
IN	251	260	273	285
	Bitte gewünschte Ausführung angeben			
	Paneelfarbe	Paneelfarbe	Paneelfarbe	Paneelfarbe

Niedriges Paneel ist links oder rechts montierbar

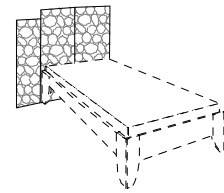

z

Typen	ELP09	ELP10	ELP12	ELP14
Bettenbreite	90 cm	100 cm	120 cm	140 cm
B.H.T	96 / 100 / 2	106 / 100 / 2	126 / 100 / 2	146 / 100 / 2
IN	212	220	234	245
	Bitte gewünschte Ausführung angeben			
	Paneelfarbe	Paneelfarbe	Paneelfarbe	Paneelfarbe

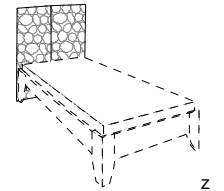

z

Zubehör für Einzelbetten

Rückenlehne für Einzelbetten EL0
Gepolstert in Bezug braun, schwarz oder weiß Kunstleder (ohne Angabe wird braun geliefert)

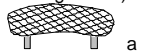

a

Rollschubkasten auf Rollen verschiebbar
Innenmaße B/H/L : 116/11/79
nicht für Echtholzparkett

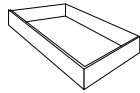

a

Anstell-Podeste für Einzelbetten EL0



a



z

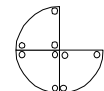

z

Glasplatte



Glas satiniert
Ø 40 cm
mit Metallhalter



Zum Befestigen an Bettseiten

Typen	ELZ04	ELZ01	ELZ11	ELZ12	ELZ13	ELZ15
B.H.T.	95 / 42 / 10	120 / 14 / 83	39 / 34 / 39	77 / 34 / 39	77 / 34 / 77	40 / 14 / 40
IN	213	213	167	210	252	219
	Bitte Polsterfarbe angeben	Bitte zu jedem bestellten Artikel die gewünschte Ausführung angeben				
		Korpus	Korpus	Korpus	Korpus	

Schreibtische

Bestellvorschläge



z

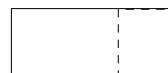
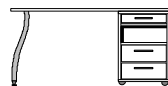

z



z

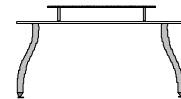

z

Typen	ETV40	ETV42	ETV60	ETV62
B.H.T.	156 / 73 / 63	156 / 73 / 63	150 / 73 / 80	150 / 82 / 92
IN	271	351	282	326
	Bitte zu jedem bestellten Artikel die gewünschte Ausführung angeben			
	Tischplatte	Tischplatte	Tischplatte	Tischplatte
		Korpus		
		Schubkästen		

t:\av\0av-kfprodukt\beta\betaeta-2009-in-01.doc 12.04.2011

Tischplatten

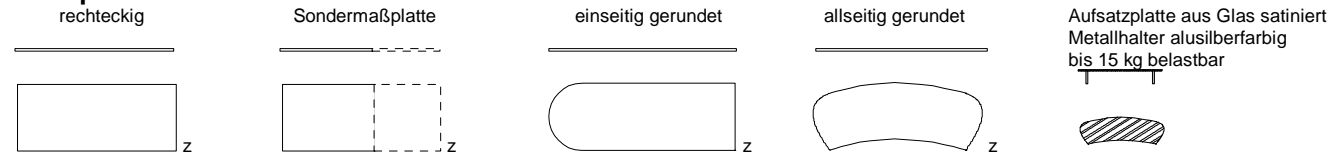

Typen	ET156	ET-SO	ET180	ET150	ETZ09
B.H.T.cm	156 / 3 / 63	63 – 200 / 3 / 63	170 / 3 / 63	150 / 3 / 80	98 / 13 / 24
IN	194	226	206	206	184
Bitte zu jedem bestellten Artikel die gewünschte Ausführung angeben					
Tischplatte	Tischplatte	Tischplatte	Tischplatte	Tischplatte	

Unterteile

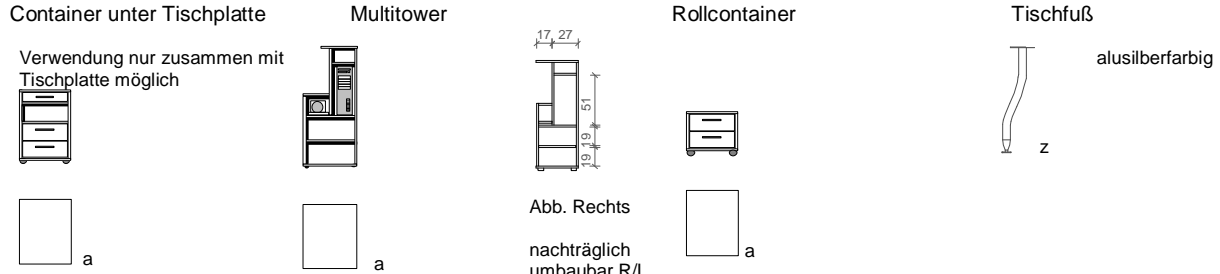

Typen	ET424	ET404-R od. L	ET430	ETZ01
B.H.T.cm	49 / 70 / 60	44 / 125 / 56	49 / 40 / 60	5 / 70 / 5
IN	301	301	272	152
Bitte zu jedem bestellten Artikel die gewünschte Ausführung angeben				
Korpus	Korpus	Korpus	Korpus	
Schubkästen			Schubkästen	

Schreibtische mit Panel in Effektlack



Bild 1 (Variante bodenstehend)

Bild 2 (Variante Aufsatz auf Podest)

Schreibtischkombination bestehend aus:

- 1 Tischplatte in Holzdekor
- 2 Tischfüsse
- 1 Panel in Effektlack mit 2 Glasböden

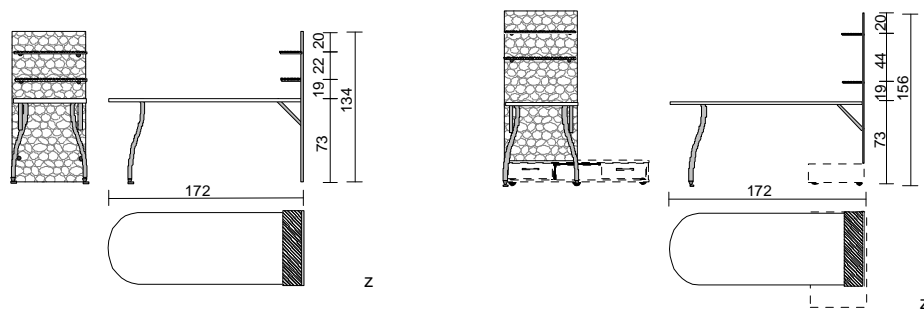
Panel kann in 2 Varianten montiert werden:
 1.) bodenstehend (Bild 1) oder
 2.) als Aufsatz auf Podest EP95 oder EP140 (Bild 2)

Panel ist nur in Effektlack lieferbar – nicht in Holzdekor

Kombination ist NICHT freistellbar

Typen	ETV75	Bitte zu jedem bestellten Artikel die gewünschte Ausführung angeben
B.H.T.	75 / 134 / 172	Tischplatte
IN	337	Paneelfarbe



Bild 1 (Variante bodenstehend)

Bild 2 (Variante Aufsatz auf Podest)

Schreibtischkombination bestehend aus:

- 1 Tischplatte in Holzdekor
- 2 Tischfüsse
- 1 Panel in Effektlack mit 2 Glasböden
- 1 Regal in Holzdekor mit 4 Holzböden

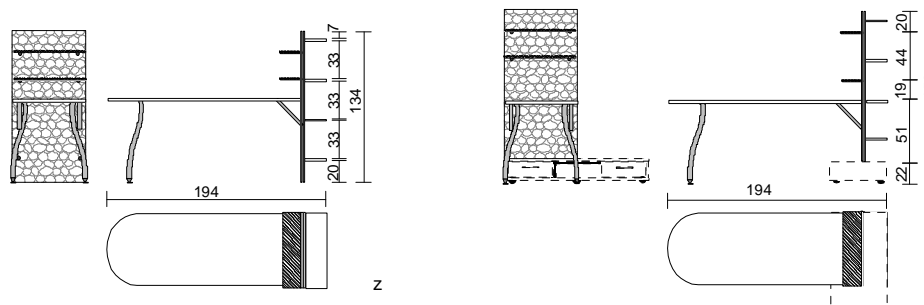
Panel mit Regal kann in 2 Versionen montiert werden:
 1.) bodenstehend (Bild 1) oder
 2.) als Aufsatz auf Podest EP95 oder EP140 (Bild 2)

Panel ist nur in Effektlack lieferbar – nicht in Holzdekor
 Regal ist nur in Holzdekor lieferbar

Kombination ist freistellbar

Typen	ETV76	Bitte zu jedem bestellten Artikel die gewünschte Ausführung angeben
B.H.T.	75 / 134 / 194	Tischplatte
IN	362	Regal Paneelfarbe

Zusätzliche oberflächengleiche Home-Office-Lösungen zu diesem Programm finden Sie im separaten Typenplan LETTER in unserer Kollektion.

Zubehör			Artikel-Nr	B/T/D cm	IN
für verleimte Korpusse	Holzboden	für Korpusbreite 37 cm	EEB33	33/35/2	127
	Holzboden	für EE726 hinter langer Holztür	EEB31	31/35/2	127
	Holzboden	für Korpusbreite 48,5 cm	EEB45	45/35/2	129
	Holzboden	für Korpusbreite 70 cm	EEB66	66/35/2	133
	Holzboden	für Ecklösung	EEB690	61/61/2	149
	Glasboden	für Korpusbreite 37 cm	EEB33G	33/34/0,5	137
	Glasboden	für Korpusbreite 70 cm	EEB66G	66/34/0,5	146
	Zylinderschloß	für Türen + Schubkästen incl. Einbau	EZ014		155
für Drehtürschränke	Einlegeboden	für Wäschef. ES132 u. Kleiderf. ES133	ESB42	42/49/2	133
	Einlegeboden	für Wäschefach ES93 u. ES133	ESB44	44/49/2	133
	Einlegeboden	für großes Kleiderfach	ESB89	89/49/2	141
	Kleiderstange	für kleines Kleiderfach	ESZ42	42/1,5/3	123
	Kleiderstange	für großes Kleiderfach	ESZ89	89/1,5/3	127
	Stangenschloß	(verriegelt Türen an O+U-Boden)	ESZ12		155
für Eckschränke	Einlegeboden	für Eckschrank ESS Wäschefach	EEB57	57/34/2	133
	Einlegeboden	für Eckschrank ESS Kleiderfach	ESB100	100/49/2	141
	Kleiderstange	für Eckschrank ESS Kleiderfach	ESZ100	100/1,5/3	129
	Stangenschloß	(verriegelt Türen am Oberboden)	ESZ13		155
für Schwebetürschränke	Einlegeboden für Schrankbreite	140 cm	ESZ14	67/55/2	137
		160 cm	ESZ16	77/55/2	139
		180 cm	ESZ18	87/55/2	141
		200 cm	ESZ20	97/55/2	144
		Sonderbreite	ESZ-SO	XX/55/2	144
	Kleiderstange für Schrankbreite	140 cm	ESZ14-S	66/1,5/3	124
		160 cm	ESZ16-S	76/1,5/3	126
		180 cm	ESZ18-S	86/1,5/3	127
		200 cm	ESZ20-S	96/1,5/3	129
		Sonderbreite	ESZSO-S	XX/1,5/3	129

Produktbeschreibung und Pflegeanweisung

Dieses Möbelprogramm wird ausschließlich in Deutschland hergestellt. Wir verwenden in unserem Werk nur Grundmaterialien aus deutscher bzw. österreichischer Produktion, die den gesetzlichen Anforderungen - auch und insbesondere in Hinsicht auf Emission von Schadstoffen - genügen. Unsere Produkte sind mit folgenden Qualitätsmerkmalen ausgestattet:

- Spanplatten Emissionsklasse E1 werden ausschließlich aus unbehandeltem Holz hergestellt.
- Die Leimfuge für die Oberfläche besteht aus Tischler-Weißleim (PVAC-Leim).
- Die Oberflächenbeschichtung besteht aus einer in Deutschland hergestellten flexiblen Reproduktion auf der Basis von Edzellulose
- Die Rückwände der Elemente sind hochdichte Holzfaserverplatten (HDF) in ca. 3mm Stärke
- Wir verarbeiten kein PVC in unseren Produkten
- Die Topfbänder und Scharniere gehören zu den derzeit modernsten und haltbarsten. Sie sind mit Clipstechnik ausgestattet, was Montagezeiten - auch für einen möglichen Umzug - verkürzt und stark vereinfacht. Zusätzlich sind alle Türen mit Dämpfung zum öffnen und fingerschonenden Schließen ausgerüstet.
- Die Kleiderstangen sind aus Ovalstahlrohr 22 x 15mm, vernickelt mit matt vernickelten Schrankrohrlagern.
- Die unsichtbaren Schubkastenführungen sind dynamisch belastbar bis 30kg je Schubkasten. Die Schübe sind zur Reinigung werkzeuglos herausnehmbar und mit gedämpftem Selbsteinzug ausgerüstet. (Die Schubkästen der Kastenbetten auf Seite 5 haben keine Einzugsdämpfung)
- Die Schubkastenzarge ist ca. 14mm stark und fugenlos mit einer Buche-Nachbildung auf Polypropylenbasis umschlossen. Die Oberkante ist gerundet und bietet daher keine Staubablagefläche.
- Die Verbindungsbeschläge der Schränke und Elemente sind in dauerhaltbarer Ganzmetallausführung gefertigt.
- Es wird keine Lochreihe mehr angebracht, sondern nur noch dort in die Fläche gebohrt, wo dies benötigt wird (3-fach höhenverstellbare Einlegeböden – 3mm Durchmesser Bohrung)
- Zerlegte Artikel (Liegen, Regale, Schränke) sind komplett vormontiert, die Elemente werden verleimt geliefert.
- Fronten sind 16mm, Seiten und Böden sind 19 mm, Arbeitsplatten sind 28 mm stark.
- Die Ober-, Unterböden, die Vorderseiten sowie die Arbeitsplatten sind mit besonders strapazierfähigen 2 mm starken ABS-Anleimern belegt.
- Die Türen und die Schubkästen sind umlaufend mit Massivholzleisten belegt. Die Leisten sind immer Kirsch-Mocca-farbig gebeizt.

Sonderanfertigungen sind unsere Stärke. Hier gilt unsere Sonderanfertigungsliste im Katalog. Sollte Ihr Wunsch nicht in der Liste enthalten sein, rufen Sie uns an, mailen Sie uns oder schicken Sie uns ein Fax. Wir antworten prompt.

Aufbauanweisungen Bitte beachten Sie die dem Produkt beigelegten Aufbau- und Pflegeanweisungen.

Wir sind Mitglied in der **Deutschen Gütegemeinschaft Möbel e.V.** und unterwerfen uns den dort festgelegten strengen Prüfkriterien nach RAL GZ 430. Diese Kriterien übertreffen im Bereich Umwelt die durch das Bundesgesundheitsamt in der Chemikalienverbotsverordnung festgelegten gesetzlichen Grenzwerte bei weitem. Informationen über Möbelqualität und das Thema "Gesundes Wohnen" erhalten Sie von Ihrem Fachgeschäft oder von der Deutschen Gütegemeinschaft Möbel e.V., Friedrichstr.13-15, 90762 Fürth. Tel. +49(0)911-9509998-0 oder im Internet unter <http://www.dgmm-moebel.de/>

Pflegeanweisung: Bitte entfernen Sie aufgetretene Verunreinigungen oder Flüssigkeiten umgehend mittels Papierwisch Tuch oder weichem, sauberen Tuch (trocken oder feucht). Bei Feuchtreinigung ist mit saugfähigem Papierwisch Tuch nachzureiben. Die Reinigung geschieht mit reinem (warmem) Wasser, Schmier- oder Kernseifenlösung bzw. üblichen für Möbeloberflächen geeigneten Reinigungslösungen ohne scheuernde Bestandteile in Konzentrationen nach Angaben des Herstellers. Reinigungsmittel sind mit reinem Wasser restlos zu entfernen und die Oberfläche ist trocken zu wischen. Falls Verschmutzungen lösungsmittelhaltiger Produkte auftreten, die mit wässrigen Lösungen nicht entfernbar sind, kann mit Alkohol (Spiritus) und einem weichen Tuch gearbeitet werden. Dies jedoch nicht auf farbig lackierten oder massiven Oberflächen. Bitte denken Sie beim Umgang mit Lösungsmitteln an die Einhaltung der vom Hersteller angegebenen Unfallverhütungs- und Benutzungsvorschriften!

Konstruktions-, Farb- und Materialänderungen im Rahmen des technischen Fortschritts vorbehalten