

MONTAGE- & PFLEGEANWEISUNG

Seite 1 von 2

Artikel: **KT40AH**

Aufbaupersonal:

Nach der Montage dem Endkunden aushändigen!
Bitte aufbewahren!

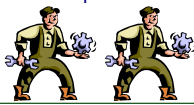

Abbildung

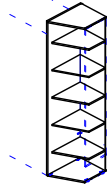

möbelfabrik rudolf



Nur bei lot- und waagerechter Aufstellung ist die einwandfreie Funktion des Möbels gewährleistet. Möbelteile auf einer weichen und sauberen Unterlage montieren.

Bei nicht vorschriftsmäßiger bzw. nicht fachmännischer Montage wird bei Personen- oder Sachschäden keinerlei Haftung übernommen.

1

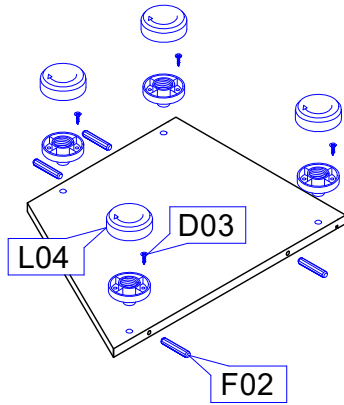

2

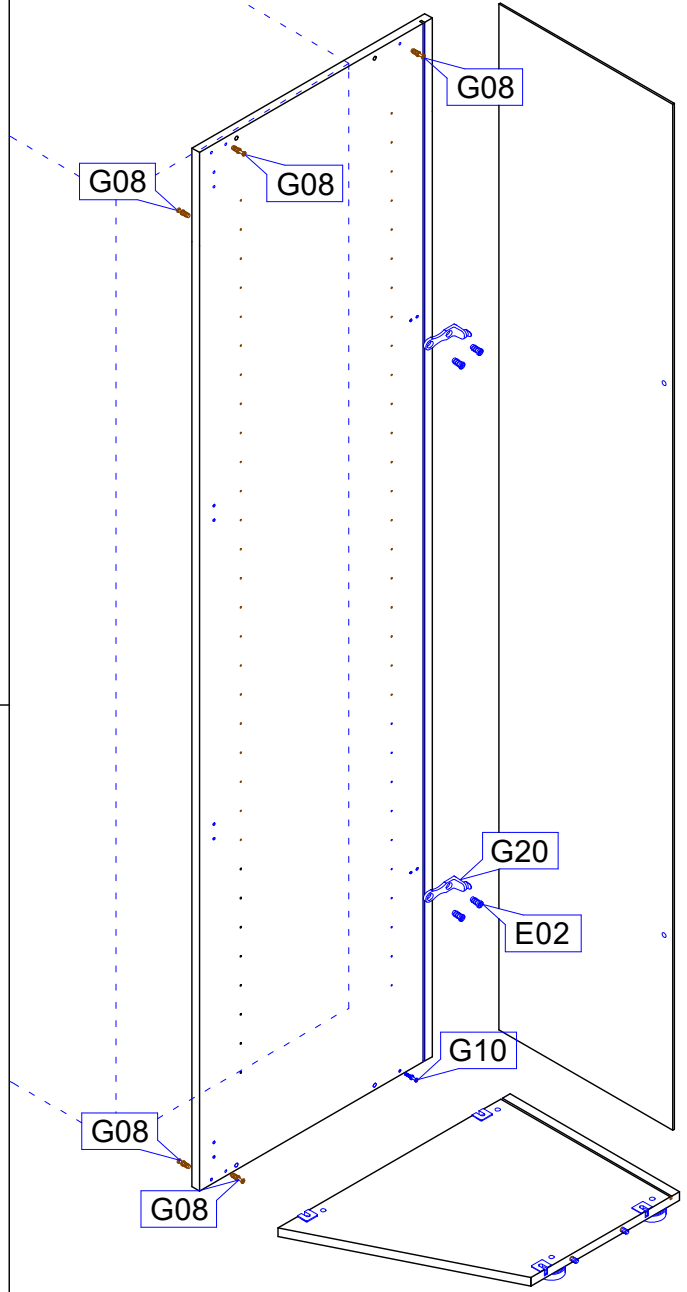

L04		4	D03		4	F02		4
	Möbelfuß 19mm	Stk		Spax 3,5x16 Seko	Stk		Holzdübel 8 x 40	Stk

3

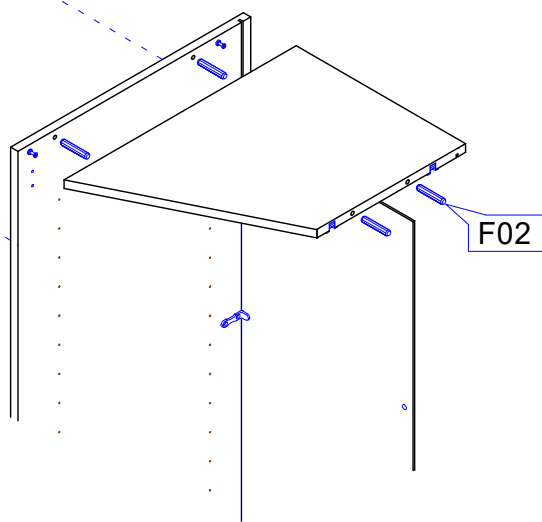

G08		6	G10		2	G20		2	E02		4
	Kofix-Bolzen 6,3 Direktgewinde	Stk		Kofix-Bolzen M 4 Gewinde	Stk		Rückwandhalter lang	Stk		Euroschraube 6,3x12 Ruko	Stk

F02		4
	Holzdübel 8 x 40	Stk

Pflegeanweisung:
Unsere Oberflächen können mit einem Tuch gereinigt werden, das mit verdünntem Alkohol oder mit handelsüblichen Reinigungsmitteln in den vorgeschriebenen Konzentrationen angefeuchtet wurde. Es ist dabei zu beachten, dass keine scheuernde Bestandteile in dem Reinigungsmittel sind, da die Lackoberfläche hiervon beschädigt würde. Wasser oder andere Flüssigkeiten sind umgehend vom Möbel zu entfernen.



MONTAGE- & PFLEGEANWEISUNG

Abbildung

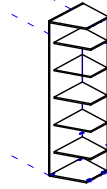

möbelfabrik rudolf



Nur bei lot- und waagerechter Aufstellung ist die einwandfreie Funktion des Möbels gewährleistet. Möbelteile auf einer weichen und sauberen Unterlage montieren.

Bei nicht vorschriftsmäßiger bzw. nicht fachmännischer Montage wird bei Personen- oder Sachschäden keinerlei Haftung übernommen.

Seite 2 von 2

Artikel: **KT40AH**

Aufbaupersonal:



Nach der Montage dem Endkunden aushändigen!
Bitte aufbewahren!

4

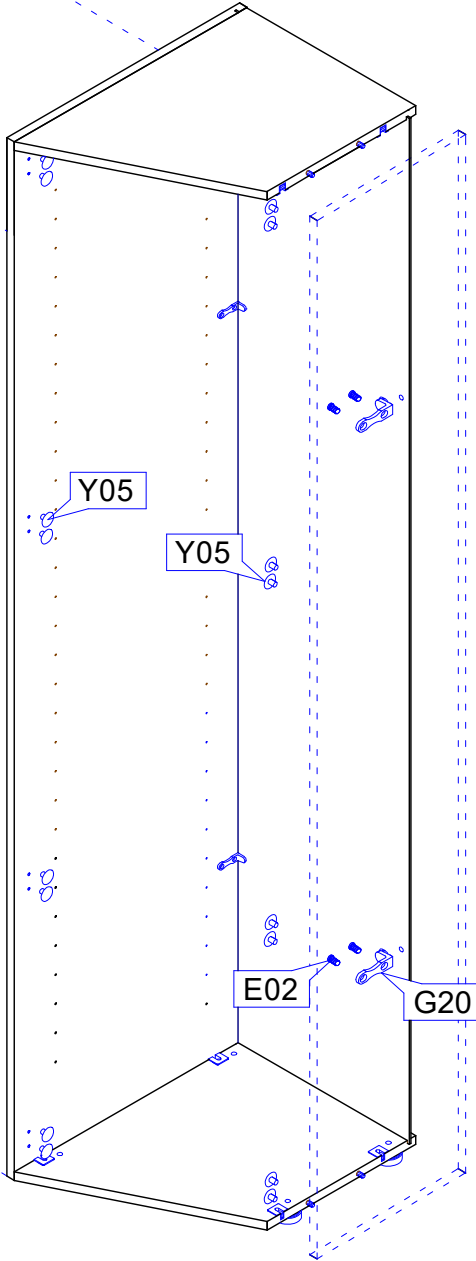

5

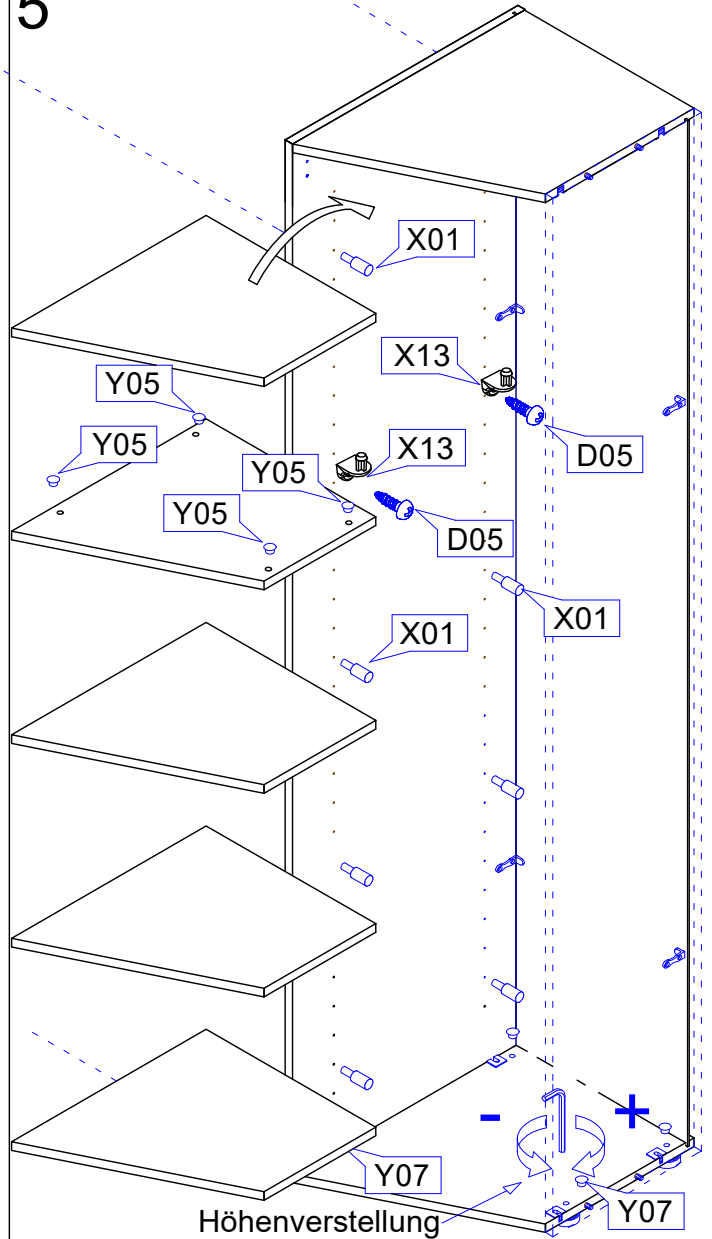

Höhenverstellung

G20		2	Stk	E02		4	Stk	Y05		16	Stk
Rückwandhalter lang				Euroschraube 6,3x12 Ruko				Abdeckkappe 5mm			

X01		16	Stk	Y07		4	Stk	X13		4	Stk
Bodenträger 3mm				Abdeckkappe 10mm				Bodenträger Schraub			

D05		4	Stk
Spax 4 x 17 Ruko			
Y05		4	Stk
Abdeckkappe 5mm			

Pflegeanweisung:

Unsere Oberflächen können mit einem Tuch gereinigt werden, das mit verdünntem Alkohol oder mit handelsüblichen Reinigungsmitteln in den vorgeschriebenen Konzentrationen angefeuchtet wurde. Es ist dabei zu beachten, dass keine scheuernde Bestandteile in dem Reinigungsmittel sind, da die Lackoberfläche hiervon beschädigt würde. Wasser oder andere Flüssigkeiten sind umgehend vom Möbel zu entfernen.

